

REGIOLUX



21

22







LICHT
SYSTEME

ERKLÄRUNGEN

Betriebsgeräte

Abk.	Beschreibung
ET	Elektronischer Treiber, nicht dimmbar
ETM	Elektronischer Treiber Multi, nicht dimmbar (einstellbare Lichtstufen)
DALI	Elektronischer Treiber, DALI, dimmbar
DALI DT8	Elektronischer Treiber, DALI, dimmbar, Änderung der Lichtfarbe (Tunable white)
LC.	Gerät mit integrierten LC-Komponenten speziellen Typs
M.	Mastereinheit Typ 1-N
S.	Sensoreinheit Typ 1-N
NL-B1, NL-B3	Notlicht Einzelbatterie; 1=1h, 3=3h
NL-ZB	Notlicht Zentralbatterie

Deckensysteme

	Für Decken mit sichtbaren T-Schienen
	Für verdeckt symmetrische Schienenkonstruktionen
	Für verdeckt asymmetrische Schienenkonstruktionen
	Für ausgeschnittene Decken
	Für Paneeldecken, Modul 100, 150, 200
	Ausschnittsmaß für abgehängte Decken

Icons/Ausstattungsmerkmale

	Ausstattung mit Sensorik verfügbar
	Ausstattung mit Notlichteinheit verfügbar
	Sicherheitsleuchte für Zentralbatterie
	Sicherheitsleuchte Einzelbatterie 3 h
	Sicherheitsleuchte Einzelbatterie 3 h, Selbsttest
	Sicherheitsleuchte Einzelbatterie 3 h, zentralüberwacht
	Leuchten für HCL (human Centric Lighting)
	Leuchten geeignet für IoT (Internet of Things)
	Ausstrahlungswinkel
	Multilumentreiber mit einstellbarem Lichtstrom

Materialien

Abk.	Beschreibung
A03S-U	Anerkannter nationaler Leitungstyp: Bemessungsspannung 300 V bis 300 V; Isolierwerkstoff Silikon-Kautschuk, wärmebeständig bis +180° C; Leiter eindrätig, rund
ABS	Acrylnitril-Butadien-Styrol-Copolymerisat
Al	Aluminium
AlMgSi	Aluminium-Magnesium-Silicium (Strangpressprofil)
Cu	Kupfer
EPDM	Synthetischer Kautschuk
Glas	Glas
Glas matt	Glas mattiert
Glas (ESG)	Einscheiben-Sicherheits-Glas
H03VV-F	Harmonisierte Leitung: Bemessungsspannung 300 V bis 300 V; Isolierwerkstoff PVC, wärmebeständig bis +70° C; Mantelwerkstoff PVC, wärmebeständig bis +70° C; Leiter feindrätig, flexibel
H05HH-F	Harmonisierte Leitung: Bemessungsspannung 300 V bis 500 V; Isolierwerkstoff flache, aufteilbare Leitung; Mantelwerkstoff flache, aufteilbare Leitung; Leiter feindrätig, flexibel
H05S-U	Harmonisierte Leitung: Bemessungsspannung 300 V bis 500 V; Isolierwerkstoff Silikon-Kautschuk, wärmebeständig bis +180° C; Leiter eindrätig, rund
H05V2-U	Harmonisierte Leitung: Bemessungsspannung 300 V bis 500 V; Isolierwerkstoff PVC, wärmebeständig bis +90° C; Leiter eindrätig, rund
H05VV-F	Harmonisierte Leitung: Bemessungsspannung 300 V bis 500 V; Isolierwerkstoff PVC, wärmebeständig bis +70° C; Mantelwerkstoff PVC, wärmebeständig bis +70° C; Leiter feindrätig, flexibel
H07V2-U	Harmonisierte Leitung: Bemessungsspannung 450 V bis 750 V; Isolierwerkstoff PVC, wärmebeständig bis +90° C; Leiter eindrätig, rund
Inox	Edelstahl (nicht näher definiert)
Inox V2A	Edelstahl (Legierungs-Typ 1.4301 bzw. X5CrNi18-10)
Inox V4A	Edelstahl (Legierungs-Typ 1.4401 bzw. X5CrNi-Mo17-12-2)
Mix	Diverse Materialien
PA	Polyamid
PC	Polycarbonat
PMMA	Polymethylmethacrylat (Acrylglas)
Polymer	Kunststoff (nicht näher definiert)
Polymer klar	Kunststoff (glasklar)
Polymer verstärkt	Kunststoff (mit Beimischung von Verstärkungsstoffen)
PS	Polystyrol
PVC	Polyvinylchlorid
StZn	Stahl mit Zinkbeschichtung

Farbcode

Abk.	Beschreibung
al	aluminium
aeh	aluminium hochglanz
aes	aluminium mattglanz
aen	aluminium natur eloxiert
ap	aluminium pressblank
am	anthrazit metallic
bl/cr	blau chromatiert
cr	chrom
eg	edelstahl, gebürstet
ge/cr	gelb chromatiert
ga	graualuminium
hg	hellgrau
hgl	hochglanz
kg	kieselgrau, RAL 7032
kgm	kieselgrau metallic, RAL 7032
kl	klar
me	metallisch
op	opalweiß
sw	schwarz, RAL 9005
si	silber
sg	silbergrau, RAL 9006
tz	transluzent
tp	transparent
vw	verkehrsweiß, RAL 9016
ws	weiß
wa	weißaluminium, RAL 9006











PENDELLEUCHTEN



FAMILIEN



PENDELLEUCHTEN

	NEW! agila ▶ 12	alvia ▶ 20	NEW! kayak ▶ 26
			
Schutzart	IP 20	IP 20	IP 20
Montageart	Pendel-Einzelmontage, Pendel-Lichtbandmontage	Pendel-Einzelmontage	Pendel-Einzelmontage, Pendel-Lichtbandmontage
Lichttechnik	Micro-Einzel-Raster mit 80° Linse	Diffusor micro-prismatisch	Diffusor micro-prismatisch
Leuchtenlichtstrom [lm]	4100–4900	7000–8900	4600–6400
Lichtfarbe	830 840 827-865	830/830 840/840 927-965	830 840
Features	HCL Steuerung, Sensor	HCL Steuerung, Sensor	Steuerung, Sensor
Optional	netlife ready	netlife ready	netlife ready

visula ▶ 34	panella ▶ 40	stail ▶ 44	hokal ▶ 54
			
IP 20	IP 20	IP 20	IP 20
Pendel-Einzelmontage	Pendel-Einzelmontage	Pendel-Einzelmontage, Pendel-Lichtbandmontage	Pendel-Einzelmontage, Pendel-Lichtbandmontage
Diffusor geeist Diffusor micro-prismatisch	Diffusor micro-prismatisch	Diffusor micro-prismatisch Micro-Parabolraster seidenmatt	Diffusor micro-prismatisch Diffusor satiniert Micro-Parabolraster seidenmatt
3700–6300	4000–4300	4100–6800	2700–8600
840 927-965	830 840	840	840
HCL Steuerung, Sensor		Sensor	
netlife ready	netlife ready	netlife ready	netlife ready

FAMILIEN

PENDELLEUCHTEN







	procube ▶ 62	cubus ▶ 68
		
Schutzart	IP 20	IP 20
Montageart	Pendel-Einzelmontage, Pendel-Lichtbandmontage, Lichtstruktur	Pendel-Einzelmontage, Pendel-Lichtbandmontage
Lichttechnik	Micro-Parabolraster seidenmatt	Diffusor satiniert Parabolraster seidenmatt
Leuchtenlichtstrom [lm]	3400–4300	2600–3900
Lichtfarbe	840	840
Features		
Optional	netlife ready	netlife ready



PENDELLEUCHTEN

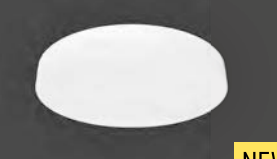

AUS ANDEREN KAPITELN

Anbauleuchten

stail ▶ 108	hokal ▶ 112	procube ▶ 118	cubus ▶ 124
			
lens pro ▶ 134	ilia ▶ 140	KL ▶ 144	turas ▶ 148
			

NEW!

Hallen- und Flächenleuchten

cake II ▶ 568	worker ▶ 574
	

NEW!

Schnellmontagesystem

SDT-System ▶ 324	SRT-System ▶ 416
	



NEW!

Feuchtraumleuchten

pirola ▶ 626	parsa ▶ 632	peanut ▶ 638	maran ▶ 642
			

NEW!

Sportstättenleuchten

SDT-match ▶ 588	sportler ▶ 600	THL ▶ 608
		

NEW!



agila

– blendfreier geht nicht

agila

PENDELLEUCHTEN



Designintegrierte Treiber und netlife-Technologie.
Einfacher Aufbau eines Pendel-Lichtbandes.

Wechselbares LED-Modul.
Präzise/effiziente Lichtlenkung
durch klare 80°-Linse.

Anwendungsbereiche

- Büroräume
- Konferenz- und Besprechungsräume
- Foyers und Lobbies
- Rezeptionen, Schalter und Theken
- Flure

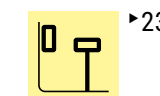

agila

- Nahezu blendfrei mit Micro-Einzel-Raster
- Vielfältige Anwendungsmöglichkeiten – 6 Montagearten in der Familie
- Energie sparen mit netlife Steuerungstechnik
- LED-Baugruppe oder Treiber austauschbar
- Tunable White -Technik für HCL
- Steuerung und Sensoreinheit problemlos nachrüstbar
- Komplette Leuchte inklusive Pendel-Set
- Hohe Qualität – Made in Germany







Video

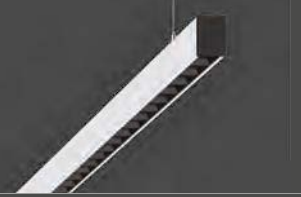

AGILA

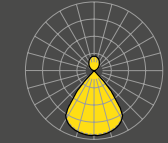
PENDELLEUCHTEN

Typ	agila-AGHIR ▶ 18	agila-AGHILR ▶ 19
		
Lichttechnik	Micro-Einzel-Raster mit 80° Linse	Micro-Einzel-Raster mit 80° Linse
Lichtverteilung	direkt/indirekt strahlend	direkt/indirekt strahlend
LVK		
Prüfzeichen	 UGR ≤ 16 IP 20	 UGR ≤ 16 IP 20
Montageart	Pendel-Einzelmontage	Pendel-Lichtbandmontage
LxBxH/DxH	1131 x 51 x 69 1411 x 51 x 69	1411 x 51 x 69
Leuchtenlichtstrom [lm]	4100-4900	4700-4900
Lichtfarbe	830 840 827-865	830 840 827-865
Leuchteneffizienz [lm/W]	126-142	126-142
LED-Lebensdauer	50000h L80/B10	50000h L80/B10
Betriebsgeräte	DALI DALI DT8 ET	DALI DALI DT8 ET
Gehäusefarbe	verkehrsweiß RAL 9016 silbergrau/ weißaluminium RAL 9006	verkehrsweiß RAL 9016 silbergrau/ weißaluminium RAL 9006
Features	HCL Steuerung, Sensor	HCL Steuerung, Sensor
Zubehör	Sensoreinheit-Anbauset	Sensoreinheit-Anbauset

Detaillierte und aktuelle Daten finden Sie unter www.regiolum.de.

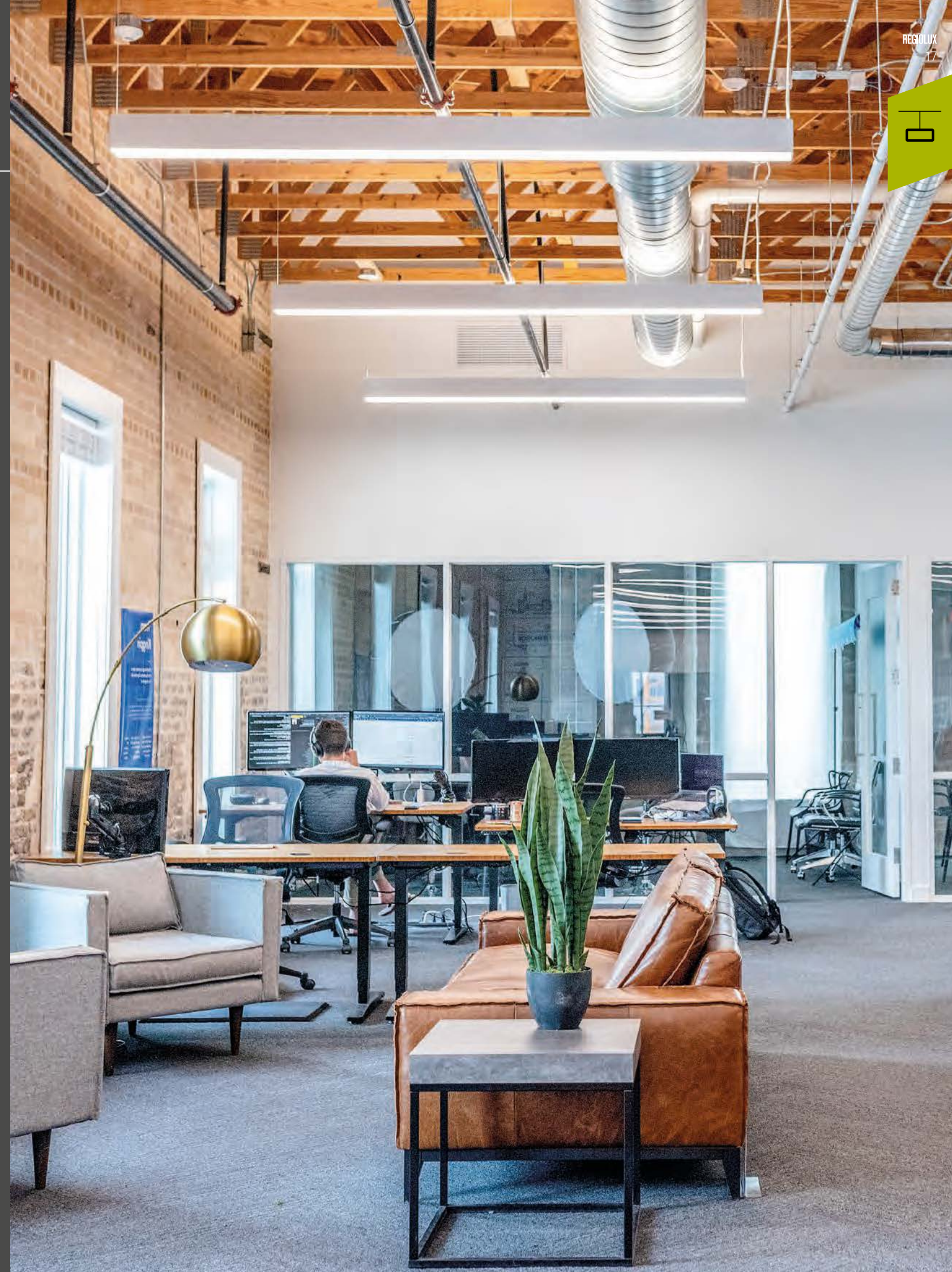

Micro-Einzel-Raster mit 80° Linse direkt/indirekt strahlend

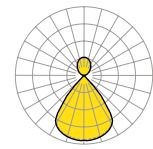

UGR ≤ 16 IP 20
50000h L80/B10



Typ	Bestückung	Farbe	Betriebsgerät	LxBxH/DxH	Artikel-Nr.	lm/W	P _{sys} [W]	€ exkl. MwSt.	
agila-AGHIR/1200	LED 4100 830	vw	ET	1131 x 51 x 69	6061 2034 170	134	30	314,00	
			DALI ¹⁾	1131 x 51 x 69	6061 2036 670	134	30	350,70	
			DALI flex10 ²⁾	1131 x 51 x 69	6061 2031 670	134	30	508,20	
			DALI easy01 ²⁾	1131 x 51 x 69	6061 2035 670	134	30	487,20	
		sg	ET	1131 x 51 x 69	6061 2034 175	134	30	314,00	
			DALI ¹⁾	1131 x 51 x 69	6061 2036 675	134	30	350,70	
			DALI flex10 ²⁾	1131 x 51 x 69	6061 2031 675	134	30	508,20	
			DALI easy01 ²⁾	1131 x 51 x 69	6061 2035 675	134	30	487,20	
		LED 4300 840	vw	ET	1131 x 51 x 69	6061 2044 170	141	30	314,00
				DALI ¹⁾	1131 x 51 x 69	6061 2046 670	141	30	350,70
				DALI flex10 ²⁾	1131 x 51 x 69	6061 2041 670	141	30	508,20
				DALI easy01 ²⁾	1131 x 51 x 69	6061 2045 670	141	30	487,20
	sg	ET	1131 x 51 x 69	6061 2044 175	141	30	314,00		
		DALI ¹⁾	1131 x 51 x 69	6061 2046 675	141	30	350,70		
		DALI flex10 ²⁾	1131 x 51 x 69	6061 2041 675	141	30	508,20		
		DALI easy01 ²⁾	1131 x 51 x 69	6061 2045 675	141	30	487,20		
	agila-AGHIR/1500	LED 4700 830	vw	ET	1411 x 51 x 69	6061 5034 170	135	35	351,80
				DALI ¹⁾	1411 x 51 x 69	6061 5036 670	135	35	388,50
				DALI flex10 ²⁾	1411 x 51 x 69	6061 5031 670	135	35	546,00
				DALI easy01C ²⁾	1411 x 51 x 69	6061 5035 670	135	35	525,00
			sg	ET	1411 x 51 x 69	6061 5034 175	135	35	351,80
				DALI ¹⁾	1411 x 51 x 69	6061 5036 675	135	35	388,50
				DALI flex10 ²⁾	1411 x 51 x 69	6061 5031 675	135	35	546,00
				DALI easy01C ²⁾	1411 x 51 x 69	6061 5035 675	135	35	525,00
LED 4800 827-865			vw	DALI DT8 ³⁾	1411 x 51 x 69	6061 5026 670	126	38	467,30
			sg	DALI DT8 ³⁾	1411 x 51 x 69	6061 5026 675	126	38	467,30
LED 4900 840			vw	ET	1411 x 51 x 69	6061 5044 170	142	35	351,80
				DALI ¹⁾	1411 x 51 x 69	6061 5046 670	142	35	388,50
		DALI flex10 ²⁾		1411 x 51 x 69	6061 5041 670	142	35	546,00	
		DALI easy01C ²⁾		1411 x 51 x 69	6061 5045 670	142	35	525,00	
		sg	ET	1411 x 51 x 69	6061 5044 175	142	35	351,80	
			DALI ¹⁾	1411 x 51 x 69	6061 5046 675	142	35	388,50	
			DALI flex10 ²⁾	1411 x 51 x 69	6061 5041 675	142	35	546,00	
			DALI easy01C ²⁾	1411 x 51 x 69	6061 5045 675	142	35	525,00	
		LED 4900 840	vw	ET	1411 x 51 x 69	6061 5044 170	142	35	351,80
				DALI ¹⁾	1411 x 51 x 69	6061 5046 670	142	35	388,50
				DALI flex10 ²⁾	1411 x 51 x 69	6061 5041 670	142	35	546,00
				DALI easy01C ²⁾	1411 x 51 x 69	6061 5045 670	142	35	525,00
sg		ET	1411 x 51 x 69	6061 5044 175	142	35	351,80		
		DALI ¹⁾	1411 x 51 x 69	6061 5046 675	142	35	388,50		
	DALI flex10 ²⁾	1411 x 51 x 69	6061 5041 675	142	35	546,00			
	DALI easy01C ²⁾	1411 x 51 x 69	6061 5045 675	142	35	525,00			
LED 4900 840	vw	ET	1411 x 51 x 69	6061 5044 170	142	35	351,80		
		DALI ¹⁾	1411 x 51 x 69	6061 5046 670	142	35	388,50		
		DALI flex10 ²⁾	1411 x 51 x 69	6061 5041 670	142	35	546,00		
		DALI easy01C ²⁾	1411 x 51 x 69	6061 5045 670	142	35	525,00		
sg	ET	1411 x 51 x 69	6061 5044 175	142	35	351,80			
	DALI ¹⁾	1411 x 51 x 69	6061 5046 675	142	35	388,50			
	DALI flex10 ²⁾	1411 x 51 x 69	6061 5041 675	142	35	546,00			
	DALI easy01C ²⁾	1411 x 51 x 69	6061 5045 675	142	35	525,00			

Micro-Einzel-Raster mit 80° Linse direkt/indirekt strahlend vorbereitet für Lichtbandmontage

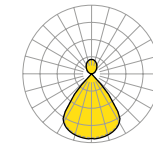

UGR ≤ 16 IP 20
50000h L80/B10



Typ	Bestückung	Farbe	Betriebsgerät	LxBxH/DxH	Artikel-Nr.	lm/W	P _{sys} [W]	€ exkl. MwSt.	
agila-AGHILR/1500	LED 4700 830	vw	ET	1411 x 51 x 69	6063 5034 170	135	35	299,30	
			DALI ¹⁾	1411 x 51 x 69	6063 5036 670	135	35	336,00	
		sg	ET	1411 x 51 x 69	6063 5034 175	135	35	299,30	
			DALI ¹⁾	1411 x 51 x 69	6063 5036 675	135	35	336,00	
		LED 4800 827-865	vw	DALI DT8 ³⁾	1411 x 51 x 69	6063 5026 670	126	38	414,80
			sg	DALI DT8 ³⁾	1411 x 51 x 69	6063 5026 675	126	38	414,80
	LED 4900 840	vw	ET	1411 x 51 x 69	6063 5044 170	142	35	299,30	
			DALI ¹⁾	1411 x 51 x 69	6063 5046 670	142	35	336,00	
		sg	ET	1411 x 51 x 69	6063 5044 175	142	35	299,30	
			DALI ¹⁾	1411 x 51 x 69	6063 5046 675	142	35	336,00	

Systematik Pendel-Lichtband

Sensor-Leuchten-Anbausset

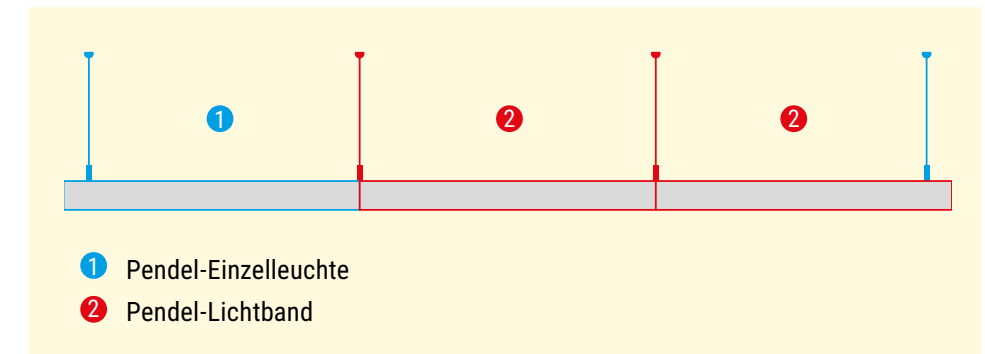

Zubehör	Typ	Farbe	Material	Details	Artikel-Nr.	€ exkl. MwSt.	
<i>Elektrotechnik</i>							
Sensoreinheit	AGAR-SE M5S5	vw	Mix	Steuerungseinheit und Sensor	6060 9000 100	189,00	1
Anbau-Set		sg	Mix	Steuerungseinheit und Sensor	6060 9000 105	189,00	1
Fernbedienungen	LC-OM MASTER REMOTE PC KIT	vw	Mix	für die Inbetriebnahme des DALIeco (M5S5) Lichtsteuerungssystems	8450 1041 200	188,00	1
	LC-OM USER REMOTE PC KIT	vw	Mix	für die Bedienung des DALIeco (M5S5) Lichtsteuerungssystems	8450 1042 100	79,80	1

Zubehör netlife	Details	Artikel-Nr.	€ exkl. MwSt.	
<i>easy01, easy01C, easyM5S5</i>				
LC-OM Sensor KIT 2	Deckenanbauadapter	8450 1043 100	34,10	1
LC-OM DALI LS/PD LI	Sensor Licht/Präsenz für Decken-/Leuchteneinbau	8450 1044 100	104,00	1
LC-OM DALI pro PB COUPLER	DALI Tasterkoppler	8450 1029 100	209,00	1
<i>flex10, flex10X</i>				
LC-RX flex BT Sensor Office FM	Bluetooth Sensor für Deckeneinbau IP20	8450 8111 100	295,10	1
LC-RX flex BT Sensor Office SR	Bluetooth Sensor für Deckeneinbau IP20	8450 8110 100	341,30	1
<i>flex10, flex10X</i>				
LC-RX flex BT PB 2W	Bluetooth Wandtaster 2-Kanal	8450 8107 100	183,80	1
LC-RX flex BT PB 4W	Bluetooth Wandtaster 4-Kanal	8450 8108 100	183,80	1
LC-RX flex BT PBU 4	Bluetooth Tastenkoppler	8450 8109 100	343,40	1

¹⁾Leuchten geeignet für IoT (Internet of Things):

²⁾Leuchten ausgestattet mit netlife Lichtmanagementsystem:

³⁾Leuchten mit tunable white Technik geeignet für Human Centric Lighting (HCL):



alvia

– schwereloses Licht
mit smarter Lichttechnik

alvia

PENDELLEUCHTEN

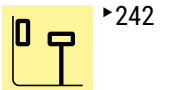

Außergewöhnliche Lichteffekte setzen die alvia beeindruckend in Szene.

Schwereelosigkeit vermittelt die Längsseite des Gehäuses der ALIMPR durch die geeiste Folie mit strukturierter Hinterleuchtung.

Anwendungsbereiche

- Büroräume
- Konferenz- und Besprechungsräume
- Rezeptionen
- Schalter und Theken
- Foyers und Lobbies
- Ausstellungsräume und Verkaufsräume

alvia

- LED-Pendelleuchte direkt/indirekt strahlend getrennt dimmbar
- Extrem flache und schwerelose Form – gestaltet von Busse Design
- Treiber, Steuerung und Sensorik designintegriert, mit netlife erhältlich
- Spitzenwerte bei der Lichtausbeute bis zu 8900lm
- Dynamisches Licht mit Tunable white Technik für Human Centric Lighting
- Komplette Leuchten inklusive verstellbaren Pendel-Set

Diffusor micro-prismatisch direkt/indirekt strahlend



Typ	Bestückung	Farbe	Betriebsgerät	LxBxH/DxH	Artikel-Nr.	lm/W	P _{sys} [W]	€ exkl. MwSt.
alvia-ALIMPR/1400	LED 8600 830/830	aen	DALI ²⁾	1394 x 309 x 41	4216 2516 670	153	56	944,00
			Tastdim	1394 x 309 x 41	4216 2516 570	153	56	944,00
			DALI easy01 ³⁾	1424 x 309 x 41	4216 2518 870	153	56	1222,20
alvia-ALIMPR/1100	LED 8900 840/840	aen	DALI ²⁾	1394 x 309 x 41	4216 1416 670	159	56	944,00
			Tastdim	1394 x 309 x 41	4216 1416 570	159	56	944,00
			DALI easy01 ³⁾	1424 x 309 x 41	4216 1418 870	159	56	1222,20
alvia-ALIMPR/1100	LED 7000 927-965	aen	DALI DT8 ¹⁾	1122 x 309 x 41	4217 5706 970	113	63	1553,00



Zubehör netlife	Details	Artikel-Nr.	€ exkl. MwSt.	
easy01				
LC-OM Sensor KIT 2	Deckenanbauadapter	8450 1043 100	34,10	1
LC-OM DALI LS/PD LI	Sensor Licht/Präsenz für Decken-/Leuchteneinbau	8450 1044 100	104,00	1
LC-OM DALI pro PB COUPLER	DALI Tasterkoppler	8450 1029 100	209,00	1

¹⁾Leuchten mit tunable white Technik geeignet für Human Centric Lighting (HCL):

²⁾Leuchten geeignet für IoT (Internet of Things):

³⁾Leuchten ausgestattet mit netlife Lichtmanagementsystem:



Anwendungsbeispiele

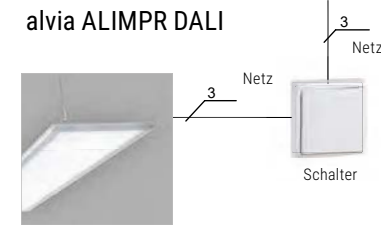

- Ein / Aus -
Direktes und indirektes
Licht wird gemeinsam
geschaltet.

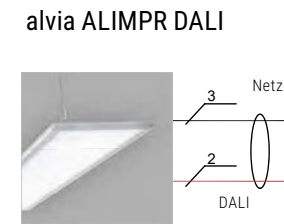

- Ein / Aus / Dimmen -
Direktes und indirektes
Licht kann gemeinsam oder
getrennt im Adressierbe-
trieb gesteuert werden.

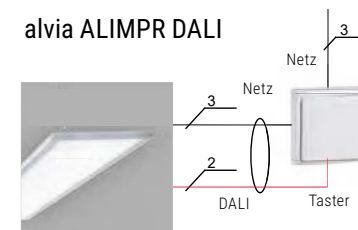

- Ein / Aus / Tast-Dim -
Direktes und indirektes
Licht wird gemeinsam
gesteuert.

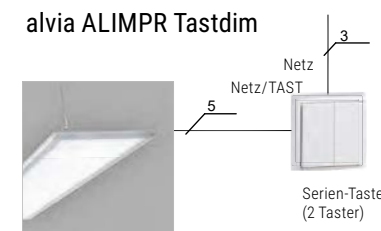

- Ein / Aus / Tast-Dim -
Direktes und indirektes
Licht getrennt ge-
steuert.

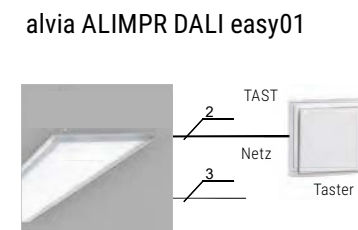

- Ein / Aus / Tast-Dim /
Tageslichtregelung /
Bewegungs- und
Präsenzerkennung
Direktes und indirektes
Licht kann getrennt
oder gemeinsam
gesteuert werden.



OSRAM BT CONTROL

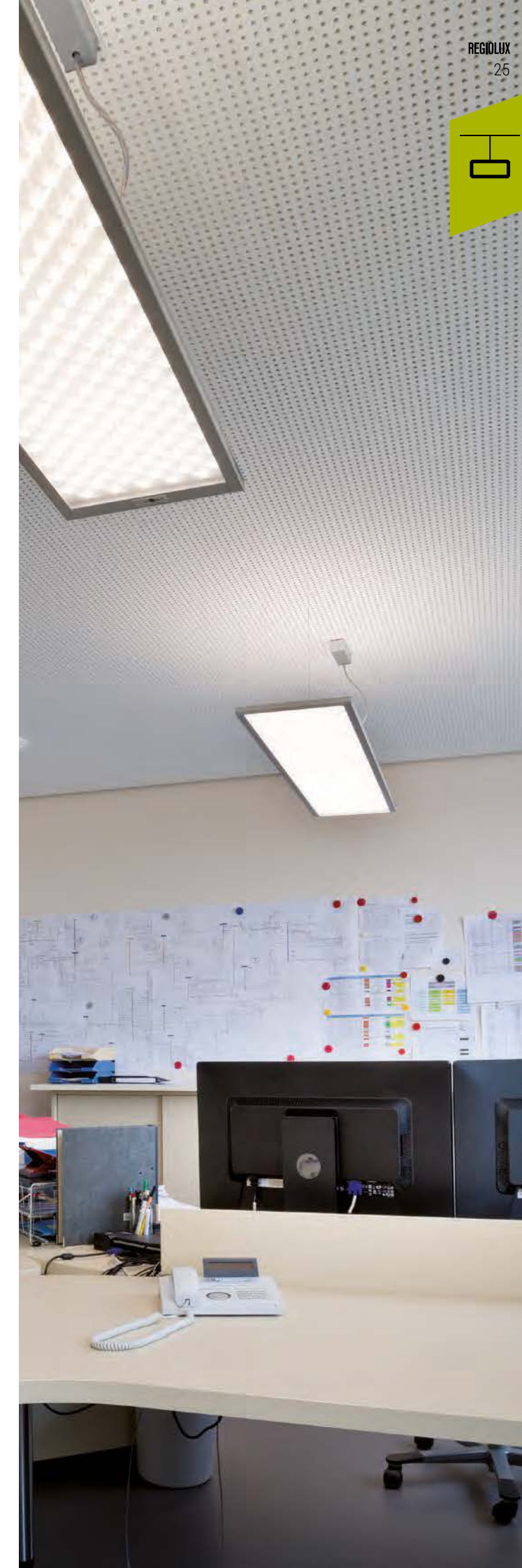



kayak
– Ihr Büro „Motiv“

kayak

PENDELLEUCHTEN

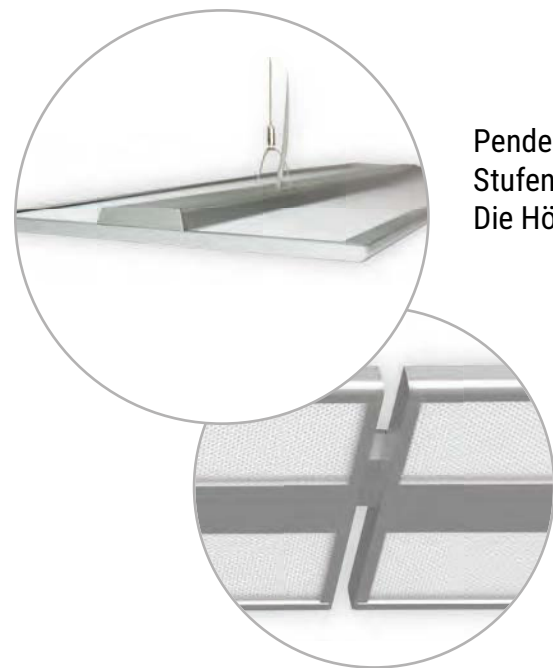

Pendelabhängung inklusive
Stufenlos flexibel und extrem lang:
Die Höhenverstellung von 150 bis 1900mm.

Leuchtenverbinder (bis zu 50 cm Länge) für das
Lichtband – Komplettlösung anbaufertig
mit Durchgangsverdrahtung.

Anwendungsbereiche

- Büroräume
- Konferenz- und Besprechungsräume
- Ausstellungsräume, Verkaufsräume
- Rezeptionen
- Schalter und Theken
- Foyers und Lobbies

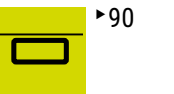

kayak

- Stylishes Bürowelten inszenieren, mit der direkt/indirekt Pendelleuchte
- Passend für jedes Ambiente, durch warmweißes oder neutralweißes Licht
- Schwebendes Design von Busse Design+Engineering in schwarz, weiß oder silber
- Effizientes BAP-Licht mittels Kanteneinspeisung mit Sandwich-Auskopplung
- Steuerungstechnik funktional erweiterbar bei Einzel- oder Lichtbandmontage
- Ausgezeichnete Lebensdauerdaten mit L90/B10 50000 Stunden
- Pendelleuchte komplett mit Abhänge-Set







Video

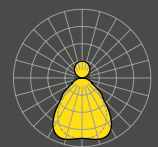
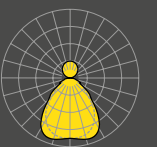

KAYAK

PENDELLEUCHTEN

Typ	kayak-KYHI ▶ 32	kayak-KYHIL ▶ 33
		
Lichttechnik	Diffusor micro-prismatisch	Diffusor micro-prismatisch
Lichtverteilung	direkt/indirekt strahlend	direkt/indirekt strahlend
LVK		
Prüfzeichen	 UGR ≤ 16 IP 20	 UGR ≤ 16 IP 20
Montageart	Pendel-Einzelmontage	Pendel- Lichtbandmontage
LxBxH/DxH	1250 x 321 x 24 1558 x 321 x 24	1250 x 321 x 24 1558 x 321 x 24
Leuchtenlichtstrom [lm]	4600–6400	4600–6400
Lichtfarbe	830 840	830 840
Leuchteneffizienz [lm/W]	125–138	125–138
LED-Lebensdauer	50000h L90/B10	50000h L90/B10
Betriebsgeräte	DALI ET	DALI ET
Gehäusefarbe	verkehrsweiß RAL 9016 schwarz RAL 9005 silbergrau/ weißaluminium RAL 9006	verkehrsweiß RAL 9016 schwarz RAL 9005 silbergrau/ weißaluminium RAL 9006
Features	Steuerung, Sensor	
Optional		Steuerung, Sensor

Detaillierte und aktuelle Daten finden Sie unter www.regiolux.de.



Diffusor micro-prismatisch direkt/indirekt strahlend

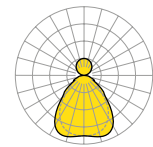

3000

UGR ≤ 19

IP 20

50000h L90/B10



Typ	Bestückung	Farbe	Betriebsgerät	LxBxH/DxH	Artikel-Nr.	lm/W	P _{sys} [W]	€ exkl. MwSt.
kayak-KYHI/1200	LED 4600 830	vw	ET	1250 x 321 x 24	4620 2024 170	128	36	513,50
			DALI ¹⁾	1250 x 321 x 24	4620 2026 170	128	36	555,50
		sw	ET	1250 x 321 x 24	4620 2024 174	128	36	571,20
			DALI ¹⁾	1250 x 321 x 24	4620 2026 174	128	36	613,20
		sg	ET	1250 x 321 x 24	4620 2024 175	128	36	571,20
			DALI ¹⁾	1250 x 321 x 24	4620 2026 175	128	36	613,20
	LED 4900 840	vw	ET	1250 x 321 x 24	4620 2014 170	138	36	513,50
			DALI ¹⁾	1250 x 321 x 24	4620 2016 170	138	36	555,50
		sw	ET	1250 x 321 x 24	4620 2014 174	138	36	571,20
			DALI ¹⁾	1250 x 321 x 24	4620 2016 174	138	36	613,20
		sg	ET	1250 x 321 x 24	4620 2014 175	138	36	571,20
			DALI ¹⁾	1250 x 321 x 24	4620 2016 175	138	36	613,20
kayak-KYHI/1500	LED 5900 830	vw	ET	1558 x 321 x 24	4620 5024 170	125	48	597,50
			DALI ¹⁾	1558 x 321 x 24	4620 5026 170	125	48	639,50
			DALI flex10 ²⁾	1558 x 321 x 24	4620 5626 170	125	48	797,00
			DALI easy01 ²⁾	1558 x 321 x 24	4620 5526 170	125	48	902,00
		sw	ET	1558 x 321 x 24	4620 5024 174	125	48	655,20
			DALI ¹⁾	1558 x 321 x 24	4620 5026 174	125	48	697,20
			DALI flex10 ²⁾	1558 x 321 x 24	4620 5626 174	125	48	854,70
			DALI easy01 ²⁾	1558 x 321 x 24	4620 5526 174	125	48	959,70
		sg	ET	1558 x 321 x 24	4620 5024 175	125	48	655,20
			DALI ¹⁾	1558 x 321 x 24	4620 5026 175	125	48	697,20
			DALI flex10 ²⁾	1558 x 321 x 24	4620 5626 175	125	48	854,70
			DALI easy01 ²⁾	1558 x 321 x 24	4620 5526 175	125	48	959,70
	LED 6400 840	vw	ET	1558 x 321 x 24	4620 5014 170	135	48	597,50
			DALI ¹⁾	1558 x 321 x 24	4620 5016 170	135	48	639,50
			DALI flex10 ²⁾	1558 x 321 x 24	4620 5616 170	135	48	797,00
			DALI easy01 ²⁾	1558 x 321 x 24	4620 5516 170	135	48	902,00
		sw	ET	1558 x 321 x 24	4620 5014 174	135	48	655,20
			DALI ¹⁾	1558 x 321 x 24	4620 5016 174	135	48	697,20
			DALI flex10 ²⁾	1558 x 321 x 24	4620 5616 174	135	48	854,70
			DALI easy01 ²⁾	1558 x 321 x 24	4620 5516 174	135	48	959,70
		sg	ET	1558 x 321 x 24	4620 5014 175	135	48	655,20
			DALI ¹⁾	1558 x 321 x 24	4620 5016 175	135	48	697,20
			DALI flex10 ²⁾	1558 x 321 x 24	4620 5616 175	135	48	854,70
			DALI easy01 ²⁾	1558 x 321 x 24	4620 5516 175	135	48	959,70

Zubehör netlife	Details	Artikel-Nr.	€ exkl. MwSt.	
<i>easy01</i>				
LC-OM Sensor KIT 2	Deckenbauadapter	8450 1043 100	34,10	1
LC-OM DALI LS/PD LI	Sensor Licht/Präsenz für Decken-/Leuchteneinbau	8450 1044 100	104,00	1
LC-OM DALI pro PB COUPLER	DALI Tasterkoppler	8450 1029 100	209,00	1
<i>flex10, flex10X</i>				
LC-RX flex BT Sensor Office FM	Bluetooth Sensor für Deckeneinbau IP20	8450 8111 100	295,10	1
LC-RX flex BT Sensor Office SR	Bluetooth Sensor für Deckeneinbau IP20	8450 8110 100	341,30	1
<i>flex10, flex10X</i>				
LC-RX flex BT PB 2W	Bluetooth Wandtaster 2-Kanal	8450 8107 100	183,80	1
LC-RX flex BT PB 4W	Bluetooth Wandtaster 4-Kanal	8450 8108 100	183,80	1
LC-RX flex BT PBU 4	Bluetooth Tastenkoppler	8450 8109 100	343,40	1

Diffusor micro-prismatisch direkt/indirekt strahlend

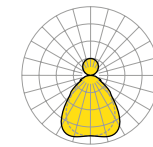

3000

UGR ≤ 19

IP 20

50000h L90/B10



Typ	Bestückung	Farbe	Betriebsgerät	LxBxH/DxH	Artikel-Nr.	lm/W	P _{sys} [W]	€ exkl. MwSt.
kayak-KYHIL/1200	LED 4600 830	vw	ET	1250 x 321 x 24	4625 2024 170	128	36	492,50
			DALI ¹⁾	1250 x 321 x 24	4625 2026 170	128	36	534,50
		sw	ET	1250 x 321 x 24	4625 2024 174	128	36	524,00
			DALI ¹⁾	1250 x 321 x 24	4625 2026 174	128	36	566,00
		sg	ET	1250 x 321 x 24	4625 2024 175	128	36	524,00
			DALI ¹⁾	1250 x 321 x 24	4625 2026 175	128	36	566,00
	LED 4900 840	vw	ET	1250 x 321 x 24	4625 2014 170	138	36	492,50
			DALI ¹⁾	1250 x 321 x 24	4625 2016 170	138	36	534,50
		sw	ET	1250 x 321 x 24	4625 2014 174	138	36	524,00
			DALI ¹⁾	1250 x 321 x 24	4625 2016 174	138	36	566,00
		sg	ET	1250 x 321 x 24	4625 2014 175	138	36	524,00
			DALI ¹⁾	1250 x 321 x 24	4625 2016 175	138	36	566,00
kayak-KYHIL/1500	LED 5900 830	vw	ET	1558 x 321 x 24	4625 5024 170	125	48	576,50
			DALI ¹⁾	1558 x 321 x 24	4625 5026 170	125	48	618,50
		sw	ET	1558 x 321 x 24	4625 5024 174	125	48	608,00
			DALI ¹⁾	1558 x 321 x 24	4625 5026 174	125	48	650,00
		sg	ET	1558 x 321 x 24	4625 5024 175	125	48	608,00
			DALI ¹⁾	1558 x 321 x 24	4625 5026 175	125	48	650,00
	LED 6400 840	vw	ET	1558 x 321 x 24	4625 5014 170	135	48	576,50
			DALI ¹⁾	1558 x 321 x 24	4625 5016 170	135	48	618,50
		sw	ET	1558 x 321 x 24	4625 5014 174	135	48	608,00
			DALI ¹⁾	1558 x 321 x 24	4625 5016 174	135	48	650,00
		sg	ET	1558 x 321 x 24	4625 5014 175	135	48	608,00
			DALI ¹⁾	1558 x 321 x 24	4625 5016 175	135	48	650,00

Systematik Pendel-Lichtband

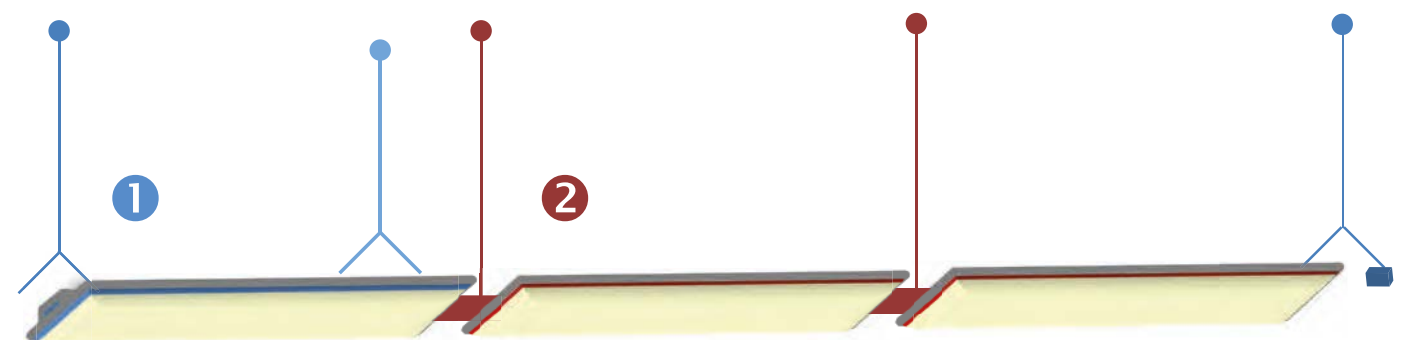

① Pendel-Einzelleuchte generell mit Durchgangsverdrahtung (inkl. komplettes Pendelset)

② Lichtband Pendel-Leuchte (inkl. Einzelabhängung und Lichtbandverbinder)

* Y-Abhängung und Stirnseite von ①

¹⁾Leuchten geeignet für IoT (Internet of Things):

²⁾Leuchten ausgestattet mit netlife Lichtmanagementsystem:

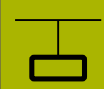

visula

– Designkonzept für hochwertige
Bürobeleuchtung



visula

PENDELLEUCHTEN

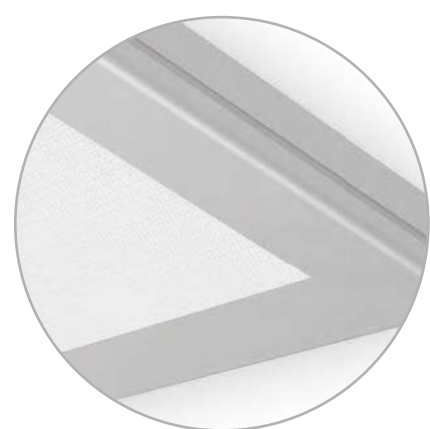
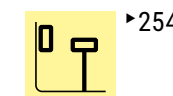

Designkonzept von BUSSE Design+Engineering.
Lichtambiente für hohe Ansprüche mit Deckenaufhellung.

Anwendungsbereiche

- Büroräume
- Konferenz- und Besprechungsräume
- Verkaufsräume
- Ausstellungsräume
- Rezeptionen, Schalter und Theken

visula

- Sehr flache und schwerelose Formsprache
- Treiber, Steuerung und Sensorik designintegriert, mit netlife erhältlich
- Tunable white Technik für HCL mit CRI ≥ 90
- Homogener Lichtaustritt durch seitliche LED-Lichteinkopplung
- Direkt/indirekt strahlende Pendelleuchte inkl. Abhänge-Set
- Als Pendel-, Decken-, Wand- oder Stehleuchte verfügbar

VISULA

PENDELLEUCHTEN

Typ	visula-VSHIG ▶ 39	visula-VSHIMP ▶ 39
		
Lichttechnik	Diffusor geeist	Diffusor micro-prismatisch
Lichtverteilung	direkt/indirekt strahlend	direkt/indirekt strahlend
LVK		
Prüfzeichen	 UGR ≤ 19 IP 20	 UGR ≤ 19 IP 20
Montageart	Pendel-Einzelmontage	Pendel-Einzelmontage
LxBxH/DxH	1199 x 330 x 30 1480 x 330 x 30	1199 x 330 x 30 1480 x 330 x 30
Leuchtenlichtstrom [lm]	3700–6300	3700–6300
Lichtfarbe	840 927-965	840 927-965
Leuchteneffizienz [lm/W]	83–116	82–115
LED-Lebensdauer	50000h L80/B10	50000h L80/B10
Betriebsgeräte	DALI DALI DT8 ET	DALI DALI DT8 ET
Gehäusefarbe	aluminium natur eloxiert	aluminium natur eloxiert
Features	HCL	HCL Steuerung, Sensor

Detaillierte und aktuelle Daten finden Sie unter www.regiolux.de.

visula

Diffusor geeist direkt/indirekt strahlend



 UGR ≤ 22 IP 20
50000h L80/B10



Typ	Bestückung	Farbe	Betriebsgerät	LxBxH/DxH	Artikel-Nr.	lm/W	P _{sys} [W]	€ _{exkl. MwSt.}
visula-VSHIG/1200	LED 3700 927-965	aen	DALI DT8 ¹⁾	1199 x 330 x 30	4322 4016 915	83	45	1284,20
	LED 4900 840	aen	ET	1199 x 330 x 30	4322 1014 115	113	44	675,20
			DALI ²⁾	1199 x 330 x 30	4322 1016 615	113	44	717,20
visula-VSHIG/1500	LED 4700 927-965	aen	DALI DT8 ¹⁾	1480 x 330 x 30	4325 4026 915	86	55	1357,70
	LED 6300 840	aen	ET	1480 x 330 x 30	4325 1024 115	116	55	748,70
			DALI ²⁾	1480 x 330 x 30	4325 1026 615	116	55	790,70

Diffusor micro-prismatisch direkt/indirekt strahlend



 UGR ≤ 19 IP 20
50000h L80/B10



Typ	Bestückung	Farbe	Betriebsgerät	LxBxH/DxH	Artikel-Nr.	lm/W	P _{sys} [W]	€ _{exkl. MwSt.}
visula-VSHIMP/1200	LED 3700 927-965	aen	DALI DT8 ¹⁾	1199 x 330 x 30	4322 4016 975	82	45	1284,20
	LED 4900 840	aen	ET	1199 x 330 x 30	4322 1014 175	112	44	675,20
			DALI ²⁾	1199 x 330 x 30	4322 1016 675	112	44	717,20
visula-VSHIMP/1500	LED 4700 927-965	aen	DALI DT8 ¹⁾	1480 x 330 x 30	4325 4026 975	85	55	1357,70
	LED 6300 840	aen	ET	1480 x 330 x 30	4325 1024 175	115	55	748,70
			DALI ²⁾	1480 x 330 x 30	4325 1026 675	115	55	790,70
			DALI easy01 ³⁾	1480 x 330 x 30	4325 1028 875	115	55	1000,70

Zubehör netlife	Details	Artikel-Nr.	€ _{exkl. MwSt.}	
easy01				
LC-OM Sensor KIT 2	Deckenanbauadapter	8450 1043 100	34,10	1
LC-OM DALI LS/PD LI	Sensor Licht/Präsenz für Decken-/Leuchteneinbau	8450 1044 100	104,00	1
LC-OM DALI pro PB COUPLER	DALI Tasterkoppler	8450 1029 100	209,00	1

¹⁾Leuchten mit tunable white Technik geeignet für Human Centric Lighting (HCL): 

²⁾Leuchten geeignet für IoT (Internet of Things): 

³⁾Leuchten ausgestattet mit netlife Lichtmanagementsystem: 



panella

– diese Scheibenleuchte überzeugt

panella

PENDELLEUCHTEN



UGR 19 3000 125 lm/W 830 840 20 80

panella

Diffusor micro-prismatisch direkt/indirekt strahlend

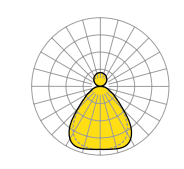

3000 UGR ≤ 19 IP 20
50000h L70/B10



Typ	Bestückung	Farbe	Betriebsgerät	LxBxH/DxH	Artikel-Nr.	lm/W	P _{sys} [W]	€ _{exkl. MwSt.}
panella-PHMPI/1200	LED 4000 830	vw	ET	1195 x 295 x 13	6020 3034 150	116	34	209,00
			DALI ¹⁾	1195 x 295 x 13	6020 3036 650	116	34	251,00
	LED 4300 840	vw	ET	1195 x 295 x 13	6020 4034 150	125	34	209,00
			DALI ¹⁾	1195 x 295 x 13	6020 4036 650	125	34	251,00

¹⁾Leuchten geeignet für IoT (Internet of Things):

panella

- Sehr flache Scheiben-Pendelleuchte für alle Ansprüche
- Direkt/indirekt strahlend für angenehme Raumatmosphäre
- Überzeugend in Effizienz, Lebensdauer und Treiber-Qualität
- Mit UV-stabilem micro-prismatischem Diffusor für Bildschirmarbeitsplätze
- Pendelabhängung inklusive, als Einbauleuchte verfügbar



Designintegrierte Seilabhängung!

Anwendungsbereiche

- Büroräume
- Konferenz- und Besprechungsräume
- Gruppen- und Unterrichtsräume
- Behandlungsräume
- Flure

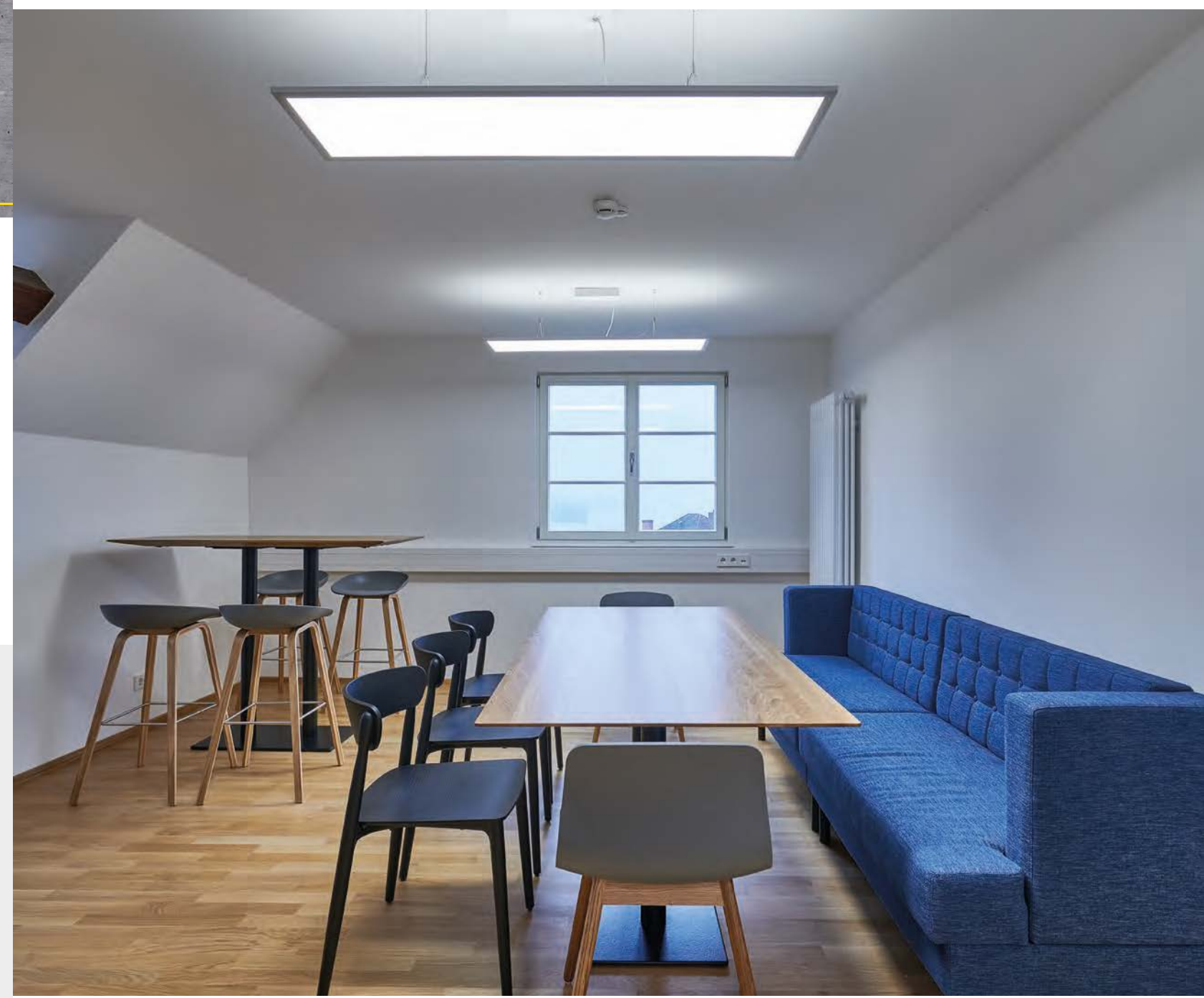
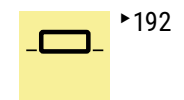



stail

– technischer Anspruch
und Minimalisierung

stail

PENDELLEUCHTEN

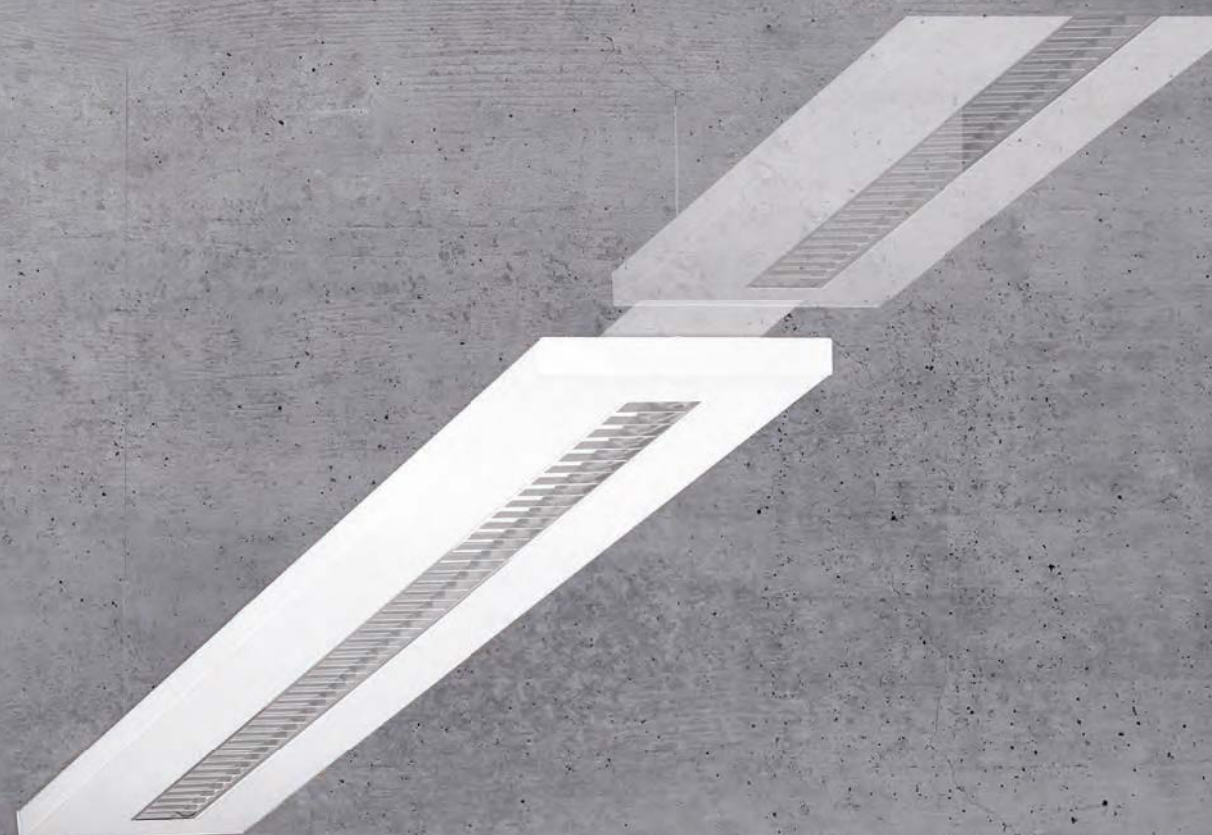

Bei den Varianten stail-SHL.. können die Leuchten zu Lichtbändern kombiniert werden.
Abstand Leuchte zu Leuchte 100 mm.

Anwendungsbereiche

- Büroräume
- Gruppen- und Unterrichtsräume
- Konferenz- und Besprechungsräume
- Behandlungsräume
- Rezeptionen, Schalter und Theken
- Foyers und Lobbies

stail

- Pendelleuchte mit Micro-Raster MIRO-SILVER® oder Micro-Prismenscheibe
- Stahlblechgehäuse mit breiter Stahlblech-Stirnseite und optischer Bauhöhe von nur 26 mm
- Hochwertiges Erscheinungsbild in verkehrsweiß oder silbergrau
- Lichtbandanordnung mit Abstand, für Anbau- und Pendelleuchten möglich
- Die Abhängung ist separat zu bestellen

STAIL

PENDELLEUCHTEN

Typ	stail-SHPI ▶ 50	stail-SHLPI ▶ 51	stail-SHXI ▶ 52	stail-SHLXI ▶ 53
Lichttechnik	Diffusor micro-prismatisch	Diffusor micro-prismatisch	Micro-Parabolraster seidenmatt	Micro-Parabolraster seidenmatt
Lichtverteilung	direkt/indirekt strahlend	direkt/indirekt strahlend	direkt/indirekt strahlend	direkt/indirekt strahlend
LVK				
Prüfzeichen	 UGR ≤ 16 IP 20	 UGR ≤ 16 IP 20	 UGR ≤ 19 IP 20	 UGR ≤ 19 IP 20
Montageart	Pendel-Einzelmontage	Pendel-Einzelmontage, Pendel-Lichtbandmontage	Pendel-Einzelmontage	Pendel-Einzelmontage, Pendel-Lichtbandmontage
LxBxH/DxH	1240 x 198 x 37 1540 x 198 x 37	1240 x 198 x 37 1540 x 198 x 37	1240 x 198 x 37 1540 x 198 x 37	1240 x 198 x 37 1540 x 198 x 37
Leuchtenlichtstrom [lm]	4100-6700	4100-6700	5500-6800	5500-6800
Lichtfarbe	840	840	840	840
Leuchteneffizienz [lm/W]	143-144	143-144	129-134	129-134
LED-Lebensdauer	50000h L80/B10	50000h L80/B10	50000h L80/B10	50000h L80/B10
Betriebsgeräte	DALI ET	DALI ET	DALI ET	DALI ET
Gehäusefarbe	verkehrsweiß RAL 9016 silbergrau/ weißaluminium RAL 9006	verkehrsweiß RAL 9016 silbergrau/ weißaluminium RAL 9006	verkehrsweiß RAL 9016 silbergrau/ weißaluminium RAL 9006	verkehrsweiß RAL 9016 silbergrau/ weißaluminium RAL 9006
Features	Sensor	Sensor	Sensor	Sensor

Detaillierte und aktuelle Daten finden Sie unter www.regiolux.de.





Diffusor micro-prismatisch direkt/indirekt strahlend

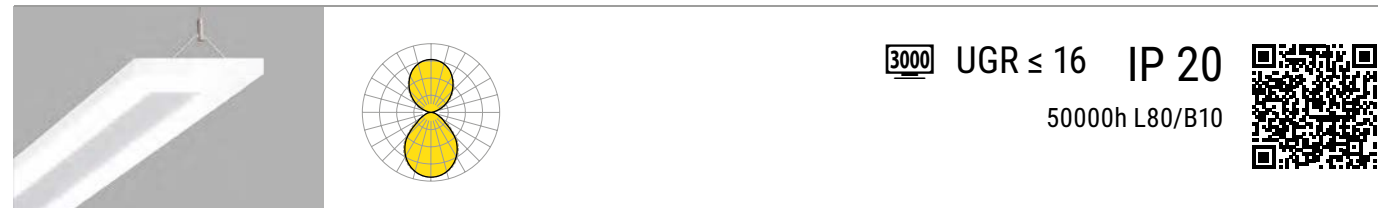

Typ	Bestückung	Farbe	Betriebsgerät	LxBxH/DxH	Artikel-Nr.	lm/W	P _{sys} [W]	€ _{exkl. MwSt.}
stail-SHPI/1200-2	LED 4100 840	vw	ET	1240 x 198 x 37	6031 2024 190	143	29	327,60
			DALI ¹⁾	1240 x 198 x 37	6031 2026 690	143	29	364,40
		sg	ET	1240 x 198 x 37	6031 2024 195	143	29	338,10
			DALI ¹⁾	1240 x 198 x 37	6031 2026 695	143	29	374,90
stail-SHPI/1500-2	LED 6700 840	vw	ET	1540 x 198 x 37	6031 4024 190	144	46	398,00
			DALI ¹⁾	1540 x 198 x 37	6031 4026 690	144	46	434,70
			DALI easy01S	1540 x 198 x 37	6031 4028 890	144	46	546,00
		sg	ET	1540 x 198 x 37	6031 4024 195	144	46	408,50
			DALI ¹⁾	1540 x 198 x 37	6031 4026 695	144	46	445,20
			DALI easy01S	1540 x 198 x 37	6031 4028 895	144	46	556,50

Diffusor micro-prismatisch direkt/indirekt strahlend

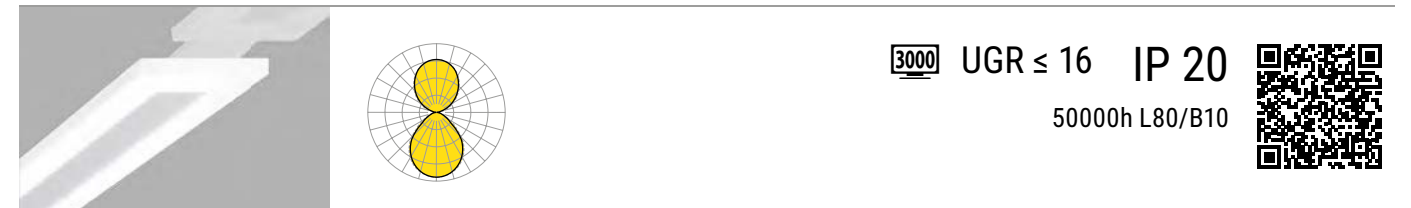

Typ	Bestückung	Farbe	Betriebsgerät	LxBxH/DxH	Artikel-Nr.	lm/W	P _{sys} [W]	€ _{exkl. MwSt.}
stail-SHLPI/1200-2	LED 4100 840	vw	ET	1240 x 198 x 37	6033 2024 190	143	29	371,70
			DALI ¹⁾	1240 x 198 x 37	6033 2026 690	143	29	408,50
		sg	ET	1240 x 198 x 37	6033 2024 195	143	29	382,20
			DALI ¹⁾	1240 x 198 x 37	6033 2026 695	143	29	419,00
stail-SHLPI/1500-2	LED 6700 840	vw	ET	1540 x 198 x 37	6033 4024 190	144	46	419,00
			DALI ¹⁾	1540 x 198 x 37	6033 4026 690	144	46	455,70
			DALI easy01S	1540 x 198 x 37	6033 4028 890	144	46	567,00
		sg	ET	1540 x 198 x 37	6033 4024 195	144	46	429,50
			DALI ¹⁾	1540 x 198 x 37	6033 4026 695	144	46	466,20
			DALI easy01S	1540 x 198 x 37	6033 4028 895	144	46	577,50



Systematik Pendel-Lichtband

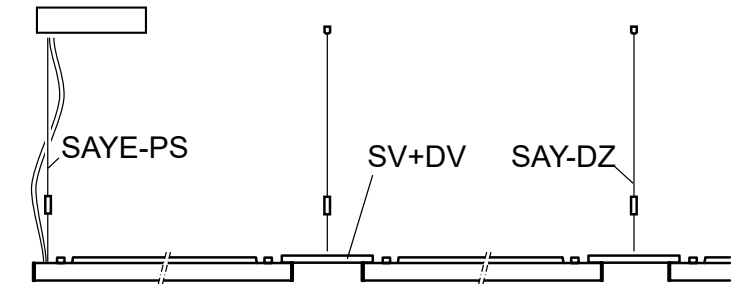

Zubehör	Typ	Farbe	Material	Details	Artikel-Nr.	€ _{exkl. MwSt.}	
<i>Elektrotechnik</i>							
Durchgangs-verdrahtung	stail-DV -3G 710	ws	H05VV-F	3x0,75mm ² für stail SHL.	6033 9003 100	16,80	1
	stail-DV -5G 800	ws	H05VV-F	5x0,75mm ² für stail SHL.	6033 9005 100	18,90	1
<i>Montage</i>							
Komplettes Pendel-Set	SAYE-PS 190 3x0,75	vw/ws	Mix	Baldachin rechteckig L=160mm, Deckenzylinder metall, 2 Seile D=1,2mm L=1900mm, 2 Querseile L=190mm, Anschlussleitung weiß, für stail SHL. Lichtband LED	9121 0023 121	48,30	1
	SAYE-PS 190 3x0,75	sg/tp	Mix	Baldachin rechteckig L=160mm, Deckenzylinder metall, 2 Seile D=1,2mm L=1900mm, 2 Querseile L=190mm, Anschlussleitung transparent, für stail SHL. Lichtband LED	9121 0023 135	62,00	1
	SAYE-PS 190 5x0,75	vw/ws	Mix	Baldachin rechteckig L=160mm, Deckenzylinder metall, 2 Seile D=1,2mm L=1900mm, 2 Querseile L=190mm, Anschlussleitung weiß, für stail SHL. Lichtband LED	9121 0025 121	53,60	1
	SAYE-PS 190 5x0,75	sg/tp	Mix	Baldachin rechteckig L=160mm, Deckenzylinder metall, 2 Seile D=1,2mm L=1900mm, 2 Querseile L=190mm, Anschlussleitung transparent, für stail SHL. Lichtband LED	9121 0025 135	77,70	1
Abhängung Y-Seil	SAY-DZ 190	me	Mix	Deckenzylinder metall, Seil D=1,2mm L=1900mm, Querseil L=190mm für stail Lichtband	9161 9020 105	14,60	1
<i>Struktur</i>							
Leuchten-Verbinder	stail-SV 100	vw	St	für stail	6030 1000 100	17,70	1
	stail-SV 100	sg	St	für stail	6030 1000 105	26,30	1

Zubehör	Typ	Farbe	Material	Details	Artikel-Nr.	€ _{exkl. MwSt.}	
<i>Montage</i>							
Abhängung Y-Seil	SAY-PS 190	vw	Mix	Baldachin rechteckig L=160mm, Deckenzylinder metall, Seil D=1,2mm L=1900mm, 2 Querseile L=190mm, ohne Anschlussleitung für stail Einzelleuchten LED und Lichtbandleuchten	9141 0020 101	42,00	1
	SAY-PS 190	sg	Mix	Baldachin rechteckig L=160mm, Deckenzylinder metall, Seil D=1,2mm L=1900mm, 2 Querseile L=190mm, ohne Anschlussleitung für stail Einzelleuchten LED und Lichtbandleuchten	9141 0020 105	47,30	1

Zubehör netlife	Details	Artikel-Nr.	€ _{exkl. MwSt.}	
SAYE-PS-easy01C	Baldachin rechteckig L=317mm, Deckenzylinder metall, 2 Seile D=1,2mm L=1900mm, 2 Querseile L=190mm, Anschlussleitung weiß, mit DALIECO BT-Contoller für DALI DT6, DT8 und Masterleuchten easy01S, für stail SHL. Lichtband LED	9121 0125 121	183,80	1

¹⁾Leuchten geeignet für IoT (Internet of Things):

Micro-Parabolraaster seidenmatt direkt/indirekt strahlend

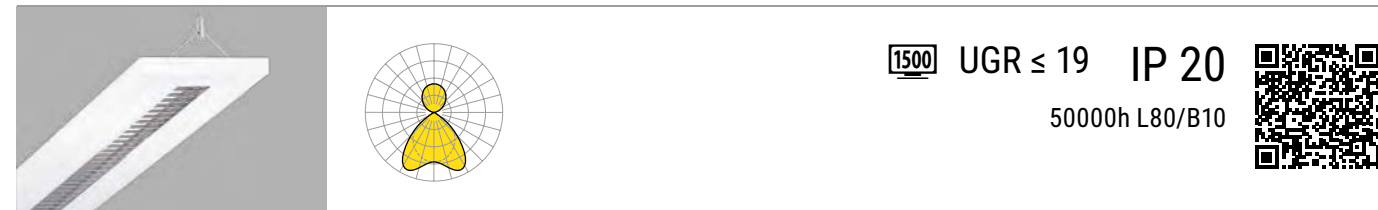

Typ	Bestückung	Farbe	Betriebsgerät	LxBxH/DxH	Artikel-Nr.	lm/W	P _{sys} [W]	€ exkl. MwSt.
stail-SHXI/1200-2	LED 5500 840	vw	ET	1240 x 198 x 37	6031 2024 160	129	43	399,00
			DALI ¹⁾	1240 x 198 x 37	6031 2026 660	129	43	435,80
		sg	ET	1240 x 198 x 37	6031 2024 165	129	43	409,50
			DALI ¹⁾	1240 x 198 x 37	6031 2026 665	129	43	446,30
stail-SHXI/1500-2	LED 6800 840	vw	ET	1540 x 198 x 37	6031 4024 160	134	50	450,50
			DALI ¹⁾	1540 x 198 x 37	6031 4026 660	134	50	487,20
			DALI easy01S	1540 x 198 x 37	6031 4028 860	134	50	591,20
		sg	ET	1540 x 198 x 37	6031 4024 165	134	50	461,00
			DALI ¹⁾	1540 x 198 x 37	6031 4026 665	134	50	497,70
			DALI easy01S	1540 x 198 x 37	6031 4028 865	134	50	601,70



Zubehör	Typ	Farbe	Material	Details	Artikel-Nr.	€ exkl. MwSt.	
<i>Montage</i>							
Komplettes Pendel-Set	SAY-PS 190	vw	Mix	Baldachin rechteckig L=160mm, Deckenzylinder metall, Seil D=1,2mm L=1900mm, 2 Querseile L=190mm, ohne Anschlussleitung für stail Einzelleuchten LED und Lichtbandleuchten	9141 0020 101	42,00	1
	SAY-PS 190	sg	Mix	Baldachin rechteckig L=160mm, Deckenzylinder metall, Seil D=1,2mm L=1900mm, 2 Querseile L=190mm, ohne Anschlussleitung für stail Einzelleuchten LED und Lichtbandleuchten	9141 0020 105	47,30	1

Micro-Parabolraaster seidenmatt direkt/indirekt strahlend

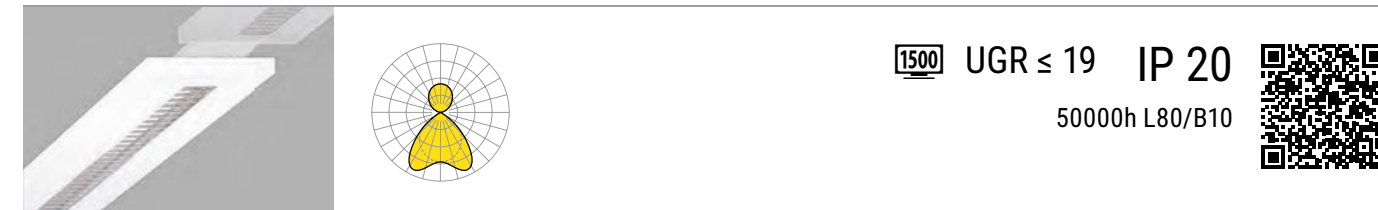

Typ	Bestückung	Farbe	Betriebsgerät	LxBxH/DxH	Artikel-Nr.	lm/W	P _{sys} [W]	€ exkl. MwSt.
stail-SHLXI/1200-2	LED 5500 840	vw	ET	1240 x 198 x 37	6033 2024 160	129	43	420,00
			DALI ¹⁾	1240 x 198 x 37	6033 2026 660	129	43	456,80
		sg	ET	1240 x 198 x 37	6033 2024 165	129	43	430,50
			DALI ¹⁾	1240 x 198 x 37	6033 2026 665	129	43	467,30
stail-SHLXI/1500-2	LED 6800 840	vw	ET	1540 x 198 x 37	6033 4024 160	134	50	471,50
			DALI ¹⁾	1540 x 198 x 37	6033 4026 660	134	50	508,20
			DALI easy01S	1540 x 198 x 37	6033 4028 860	134	50	612,20
		sg	ET	1540 x 198 x 37	6033 4024 165	134	50	482,00
			DALI ¹⁾	1540 x 198 x 37	6033 4026 665	134	50	518,70
			DALI easy01S	1540 x 198 x 37	6033 4028 865	134	50	622,70

Systematik Pendel-Lichtband

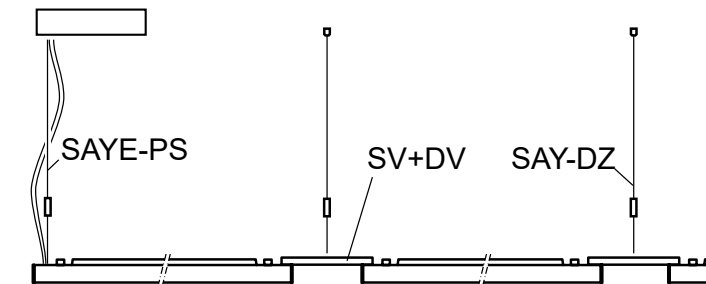

Zubehör	Typ	Farbe	Material	Details	Artikel-Nr.	€ exkl. MwSt.	
<i>Elektrotechnik</i>							
Durchgangs-verdrahtung	stail-DV -3G 710	ws	H05VV-F	3x0,75mm ² für stail SHL.	6033 9003 100	16,80	1
	stail-DV -5G 800	ws	H05VV-F	5x0,75mm ² für stail SHL.	6033 9005 100	18,90	1
<i>Montage</i>							
Komplettes Pendel-Set	SAYE-PS 190 3x0,75	vw/ws	Mix	Baldachin rechteckig L=160mm, Deckenzylinder metall, 2 Seile D=1,2mm L=1900mm, 2 Querseile L=190mm, Anschlussleitung weiß, für stail SHL. Lichtband LED	9121 0023 121	48,30	1
	SAYE-PS 190 3x0,75	sg/tp	Mix	Baldachin rechteckig L=160mm, Deckenzylinder metall, 2 Seile D=1,2mm L=1900mm, 2 Querseile L=190mm, Anschlussleitung transparent, für stail SHL. Lichtband LED	9121 0023 135	62,00	1
	SAYE-PS 190 5x0,75	vw/ws	Mix	Baldachin rechteckig L=160mm, Deckenzylinder metall, 2 Seile D=1,2mm L=1900mm, 2 Querseile L=190mm, Anschlussleitung weiß, für stail SHL. Lichtband LED	9121 0025 121	53,60	1
	SAYE-PS 190 5x0,75	sg/tp	Mix	Baldachin rechteckig L=160mm, Deckenzylinder metall, 2 Seile D=1,2mm L=1900mm, 2 Querseile L=190mm, Anschlussleitung transparent, für stail SHL. Lichtband LED	9121 0025 135	77,70	1
Abhängung Y-Seil	SAY-DZ 190	me	Mix	Deckenzylinder metall, Seil D=1,2mm L=1900mm, Querseil L=190mm für stail Lichtband	9161 9020 105	14,60	1
<i>Struktur</i>							
Leuchten-Verbinder	stail-SV 100	vw	St	für stail	6030 1000 100	17,70	1
	stail-SV 100	sg	St	für stail	6030 1000 105	26,30	1

Zubehör netlife	Details	Artikel-Nr.	€ exkl. MwSt.	
SAYE-PS-easy01C	Baldachin rechteckig L=317mm, Deckenzylinder metall, 2 Seile D=1,2mm L=1900mm, 2 Querseile L=190mm, Anschlussleitung weiß, mit DALIECO BT-Contoller für DALI DT6, DT8 und Masterleuchten easy01S, für stail SHL. Lichtband LED	9121 0125 121	183,80	1

¹⁾Leuchten geeignet für IoT (Internet of Things):



Speiseplan!

Menü 1 Menü 2	Montag Nudeln mit Pesto und Knoblauch kein Beilagensalat	Mittwoch Schuppendel-Parade mit Saucereiben Jazz-Hamburger Joghurt	Donnerstag Chicken Wings mit Maisstaben Veganer Burger	Freitag Fried is made with ❤️
-------------------------	--	---	--	---

hokal
– universelles Lichtkanalsystem



hokal

PENDELLEUCHTEN



UGR 13 3000 138 lm/W



▶112



▶216



Leuchten werden mit offenen Enden geliefert.
Stirnseiten und Verbinder entscheidet der Kunde gesondert.

Multilayer-Lichttechnik:
Vorwärtsstreuende Diffusorfolie + Kegelentblendungsscheibe mit Indirekt-Anteil sind Garant für UGR 13 und somit für anspruchsvollste Sehaufgaben.

Anwendungsbereiche

- Büroräume
- Konferenz- und Besprechungsräume
- Foyers und Lobbies
- Rezeptionen, Schalter und Theken
- Flure

hokal

- Lichtband-Kanal- und Pendelleuchte
- Wahlweise mit Multilayer-, Diffusortechnik oder Micro-Raster
- Lichtbandmontage mit optisch durchlaufendem Raster
- Bildschirmarbeitsplatztauglich gemäß DIN-EN 12464-1
- Die Abhängung ist separat zu bestellen

HOKAL

PENDELLEUCHTEN

Typ	hokal-HLHIMP ▶ 59	hokal-HLHIX ▶ 59	hokal-HLHIG ▶ 59
Lichttechnik	Diffusor micro-prismatisch	Micro-Parabolraster seidenmatt	Diffusor satiniert
Lichtverteilung	direkt/indirekt strahlend	direkt/indirekt strahlend	direkt/indirekt strahlend
LVK			
Prüfzeichen	UGR ≤ 16 IP 20	UGR ≤ 19 IP 20	UGR ≤ 19 IP 22
Montageart	Pendel-Einzelmontage, Pendel-Lichtbandmontage	Pendel-Einzelmontage, Pendel-Lichtbandmontage	Pendel-Einzelmontage, Pendel-Lichtbandmontage
LxBxH/DxH	1128 x 85 x 72 1408 x 85 x 72	1176 x 85 x 72 1476 x 85 x 72	1176 x 85 x 72 1476 x 85 x 72
Leuchtenlichtstrom [lm]	6000–8600	4800–5400	2700–3500
Lichtfarbe	840	840	840
Leuchteneffizienz [lm/W]	133–140	118–119	116–122
LED-Lebensdauer	50000h L80/B10	50000h L80/B10	50000h L80/B10
Betriebsgerät	DALI ET	DALI ET	DALI ET
Gehäusefarbe	verkehrsweiß RAL 9016 silbergrau/ weißaluminium RAL 9006	verkehrsweiß RAL 9016 silbergrau/ weißaluminium RAL 9006	verkehrsweiß RAL 9016 silbergrau/ weißaluminium RAL 9006

hokal

Diffusor micro-prismatisch direkt/indirekt strahlend



3000 UGR ≤ 16 IP 20

50000h L80/B10



Typ	Bestückung	Farbe	Betriebsgerät	LxBxH/DxH	Artikel-Nr.	lm/W	P _{sys} [W]	€ _{inkl. MwSt.}
hokal-HLHIMP/1200	LED 6000 840	vw	ET	1128 x 85 x 72	6051 1024 190	140	42	314,00
			DALI ¹⁾	1128 x 85 x 72	6051 1026 690	140	42	350,70
		sg	ET	1128 x 85 x 72	6051 1024 195	140	42	324,50
			DALI ¹⁾	1128 x 85 x 72	6051 1026 695	140	42	361,20
hokal-HLHIMP/1500	LED 8600 840	vw	ET	1408 x 85 x 72	6051 3024 190	133	64	345,50
			DALI ¹⁾	1408 x 85 x 72	6051 3026 690	133	64	382,20
		sg	ET	1408 x 85 x 72	6051 3024 195	133	64	356,00
			DALI ¹⁾	1408 x 85 x 72	6051 3026 695	133	64	392,70

Micro-Parabolraster seidenmatt direkt/indirekt strahlend



1000 UGR ≤ 19 IP 20

50000h L80/B10



Typ	Bestückung	Farbe	Betriebsgerät	LxBxH/DxH	Artikel-Nr.	lm/W	P _{sys} [W]	€ _{inkl. MwSt.}
hokal-HLHIX/1200	LED 4800 840	vw	ET	1176 x 85 x 72	6051 1024 160	119	40	300,30
			DALI ¹⁾	1176 x 85 x 72	6051 1026 660	119	40	337,10
		sg	ET	1176 x 85 x 72	6051 1024 165	119	40	310,80
			DALI ¹⁾	1176 x 85 x 72	6051 1026 665	119	40	347,60
hokal-HLHIX/1500	LED 5400 840	vw	ET	1476 x 85 x 72	6051 3024 160	118	46	337,10
			DALI ¹⁾	1476 x 85 x 72	6051 3026 660	118	46	373,80
		sg	ET	1476 x 85 x 72	6051 3024 165	118	46	347,60
			DALI ¹⁾	1476 x 85 x 72	6051 3026 665	118	46	384,30

Diffusor satiniert direkt/indirekt strahlend



UGR ≤ 22 IP 20

50000h L80/B10



Typ	Bestückung	Farbe	Betriebsgerät	LxBxH/DxH	Artikel-Nr.	lm/W	P _{sys} [W]	€ _{inkl. MwSt.}
hokal-HLHIG/1200	LED 2700 840	vw	ET	1176 x 85 x 72	6051 1024 180	122	22	263,60
			DALI ¹⁾	1176 x 85 x 72	6051 1026 680	122	22	300,30
		sg	ET	1176 x 85 x 72	6051 1024 185	122	22	274,10
			DALI ¹⁾	1176 x 85 x 72	6051 1026 685	122	22	310,80
hokal-HLHIG/1500	LED 3500 840	vw	ET	1476 x 85 x 72	6051 3024 180	116	30	295,10
			DALI ¹⁾	1476 x 85 x 72	6051 3026 680	116	30	331,80
		sg	ET	1476 x 85 x 72	6051 3024 185	116	30	305,60
			DALI ¹⁾	1476 x 85 x 72	6051 3026 685	116	30	342,30

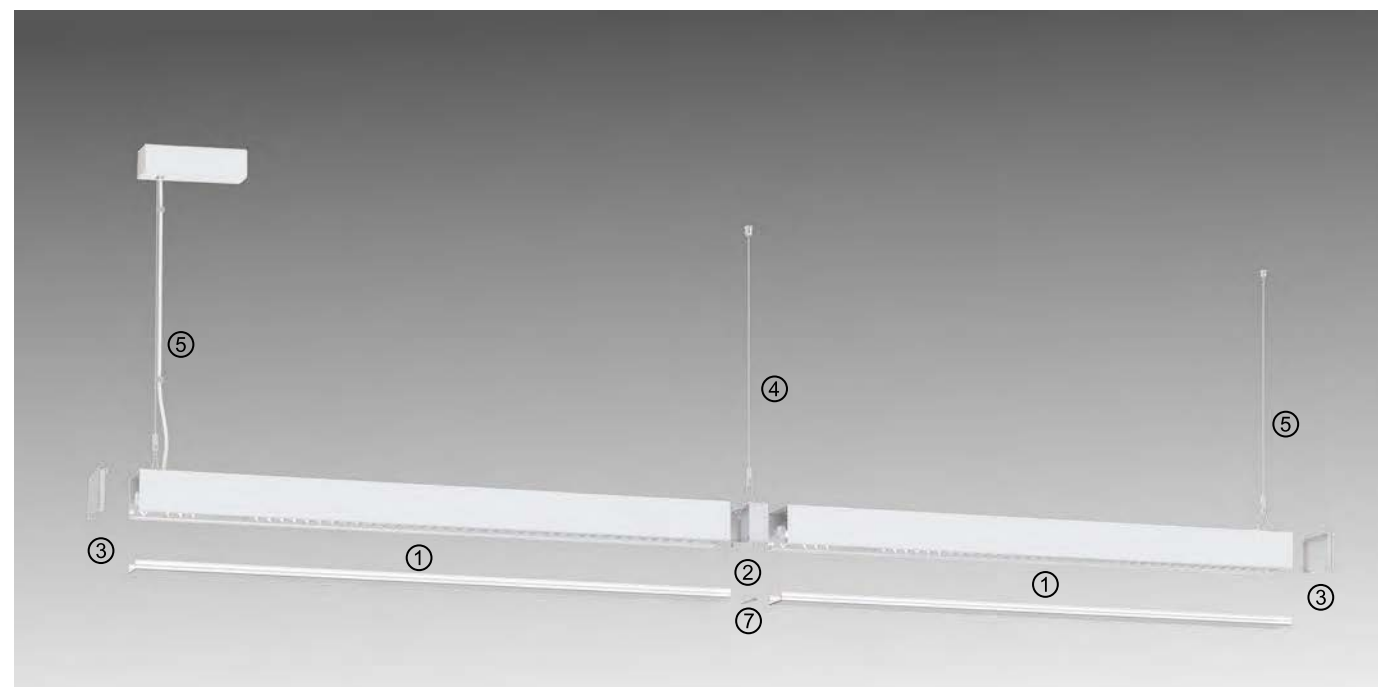

- ① hokal mit Durchgangs-Leitung FLVWR
 ② Leuchten Verbinder HLV
 ③ Leuchten Endstücke-Satz HLDS oder HLDSG
 ④ Leuchten Abhängung SAY-DZ
 ⑤ Komplettes Pendelset SAYE-PS (inkl. 1 x SAY-DZ)
 ⑦ Diffusorverbinder Stoßleiste GSL

Zubehör	Typ	Farbe	Material	Details	Artikel-Nr.	€ exkl. MwSt.	📄
<i>Design</i>							
Diffusorverbinder	GSL -1	tz	PC	Stoßleiste für 1/.. hokal-HL..G, procube CU..G	8460 1001 100	8,40	1
Stirnseiten	hokal-HLDS -1	vw	Al	für hokal-HLA., hokal-HLH..	6058 1015 100	17,70	2
		sg	Al	für hokal-HLA., hokal-HLH..	6058 1015 105	19,80	2
	hokal-HLDSG -1	vw	Al	für hokal-HLAG; hokal-HLHIG	6058 1025 100	26,30	2
		sg	Al	für hokal-HLAG; hokal-HLHIG	6058 1025 105	27,30	2
	hokal-HLDSMP -1	vw	Al	für hokal HLHIMP	6051 1015 100	26,30	
		sg	Al	für hokal HLHIMP	6051 1015 105	27,30	
<i>Elektrotechnik</i>							
Durchgangsverdrahtung	FLVWR 1500	ws	H05V2-U	5x1,5mm ² für lichtbandfähige Anbau- und Pendelleuchten	1945 1580 100	7,20	1
<i>Montage</i>							
Komplettes Pendel-Set	SAYE-PS 120 3x0,75	vw/ws	Mix	Baldachin rechteckig L=160mm, Deckenzylinder metall, 2 Seile D=1,2mm L=1900mm, 2 Querseile L=120mm, Anschlussleitung weiß, für hokal, procube, cubus	9123 0023 121	48,30	1
		sg/tp	Mix	Baldachin rechteckig L=160mm, Deckenzylinder metall, 2 Seile D=1,2mm L=1900mm, 2 Querseile L=120mm, Anschlussleitung transparent, für hokal, procube, cubus	9123 0023 135	62,00	1
	SAYE-PS 120 5x0,75	vw/ws	Mix	Baldachin rechteckig L=160mm, Deckenzylinder metall, 2 Seile D=1,2mm L=1900mm, 2 Querseile L=120mm, Anschlussleitung weiß, für hokal, procube, cubus	9123 0025 121	53,60	1
		sg/tp	Mix	Baldachin rechteckig L=160mm, Deckenzylinder metall, 2 Seile D=1,2mm L=1900mm, 2 Querseile L=120mm, Anschlussleitung transparent, für hokal, procube, cubus	9123 0025 135	77,70	1
Abhängung Y-Seil	SAY-DZ 120	me	Mix	Deckenzylinder metall, Seil D=1,2mm L=1900mm, Querseil L=120mm (z.B. Lichtbandmontage), für hokal, procube, cubus	9163 9020 105	14,60	1
Werkzeug	SH 55	sw	Polymer	Saugheber, d=55mm für glatte Diffusorscheiben, breite Bauform	9203 0065 100	10,40	1
<i>Struktur</i>							
Leuchten-Verbinder	hokal-HLV -1	vw	St	für hokal HLH, HLA	6058 1000 100	13,50	1
	hokal-HLVMP -1	vw	St	inkl. SAY-DZ 120, für hokal HLHIMP	6051 1000 100	28,70	1





procube

– Micro-Leuchte
für Lichtlandschaften

procube

PENDELLEUCHTEN



1500 120 lm/W

procube

Micro-Parabolraster seidenmatt direkt strahlend

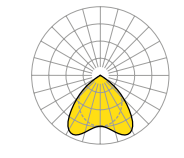

1500 UGR ≤ 22 IP 20 50000h L80/B10



Typ	Bestückung	Farbe	Betriebsgerät	LxBxH/DxH	Artikel-Nr.	lm/W	P _{sys} [W]	€ _{exkl. MwSt.}
procube-CUHX/1200-1	LED 3400 840	vw	ET	1179 x 109 x 43	6043 1024 160	120	28	213,20
			DALI ¹⁾	1179 x 109 x 43	6043 1026 660	120	28	244,70
procube-CUHX/1500-1	LED 4300 840	vw	ET	1479 x 109 x 43	6043 3024 160	120	36	260,40
			DALI ¹⁾	1479 x 109 x 43	6043 3026 660	120	36	291,90

¹⁾Leuchten geeignet für IoT (Internet of Things):



procube

- Lichtband-Pendelleuchte mit Formstücken für Lichtlandschaften
- netlife Masterleuchten für Tageslichtsteuerung mit Präsenzüberwachung
- Lichtbandmontage mit optisch durchlaufendem Raster
- Der Profi für Unterrichtsräume für Anbau- und Pendelmontage



Leuchten werden mit offenen Enden geliefert. Stirnseiten und Verbinder entscheidet der Kunde gesondert.

Anwendungsbereiche

- Büroräume
- Gruppen- und Unterrichtsräume
- Konferenz- und Besprechungsräume
- Behandlungsräume
- Ausstellungs- und Verkaufsräume



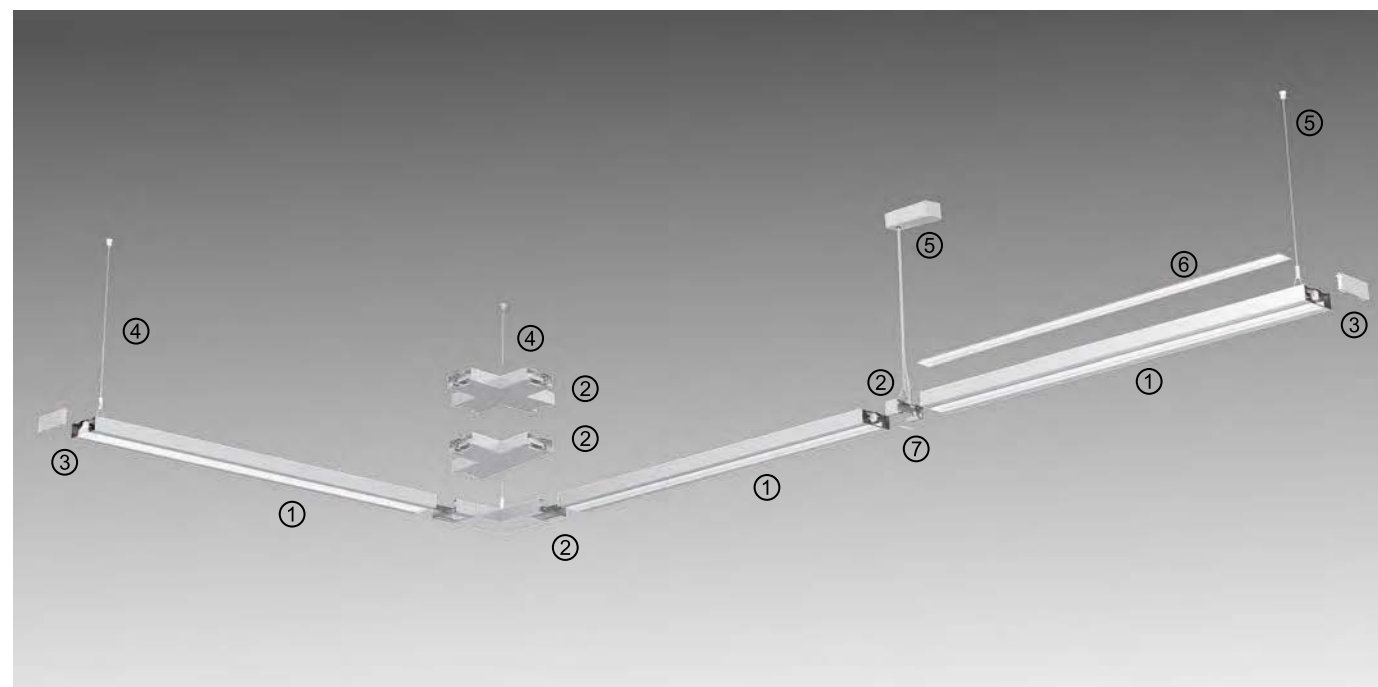

- ① procube mit Durchgangs-Leitung FLVWR
- ② Leuchten Verbinder gerade, L, T und X-Form
- ③ Leuchten Stirnseiten CUS
- ④ Leuchten Abhängung SAY-DZ
- ⑤ Komplettes Pendelset SAYE-PS (inkl. 1 x SAY-DZ)
- ⑥ Transparente Abdeckung Indirektlichtanteil CUIA
- ⑦ Diffusorverbinder Stoßleiste GSL

Zubehör	Typ	Farbe	Material	Details	Artikel-Nr.	€ inkl. MwSt.	
<i>Design</i>							
Diffusorverbinder	GSL -1	tz	PC	Stoßleiste für 1/.. hokal-HL..G, procube CU..G	8460 1001 100	8,40	1
Stirnseiten	procube-CUS -1	vw	St	für procube CUA. T5 1x.../-1 LED, CUAWF-1 LED	6049 1005 100	17,70	2
<i>Elektrotechnik</i>							
Durchgangsverdrahtung	FLVWR 1500	ws	H05V2-U	5x1,5mm ² für lichtbandfähige Anbau- und Pendelleuchten	1945 1580 100	7,20	1
<i>Montage</i>							
Abhängung Y-Seil	SAY-DZ 120	me	Mix	Deckenzylinder metall, Seil D=1,2mm L=1900mm, Querseil L=120mm (z.B. Lichtbandmontage), für hokal, procube, cubus	9163 9020 105	14,60	1
	SAYE-PS 120 3x0,75	vw/ws	Mix	Baldachin rechteckig L=160mm, Deckenzylinder metall, 2 Seile D=1,2mm L=1900mm, 2 Querseile L=120mm, Anschlussleitung weiß, für hokal, procube, cubus	9123 0023 121	48,30	1
	SAYE-PS 120 5x0,75	vw/ws	Mix	Baldachin rechteckig L=160mm, Deckenzylinder metall, 2 Seile D=1,2mm L=1900mm, 2 Querseile L=120mm, Anschlussleitung weiß, für hokal, procube, cubus	9123 0025 121	53,60	1
<i>Struktur</i>							
Leuchten-Verbinder	procube-CUV -1	vw	St	0° für procube T5 1x..., CUH.-1 LED	6049 1000 100	10,00	1
	procube-CUVE -1	vw	St	L 90° für procube T5 1x..., -1 LED, inkl. Verdrahtung	6049 1002 100	48,80	1
	procube-CUVK -1	vw	St	X 90° für procube T5 1x..., -1 LED, inkl. Verdrahtung	6049 1004 100	75,10	1
	procube-CUVT -1	vw	St	T 90° für procube T5 1x..., -1 LED, inkl. Verdrahtung	6049 1003 100	57,20	1

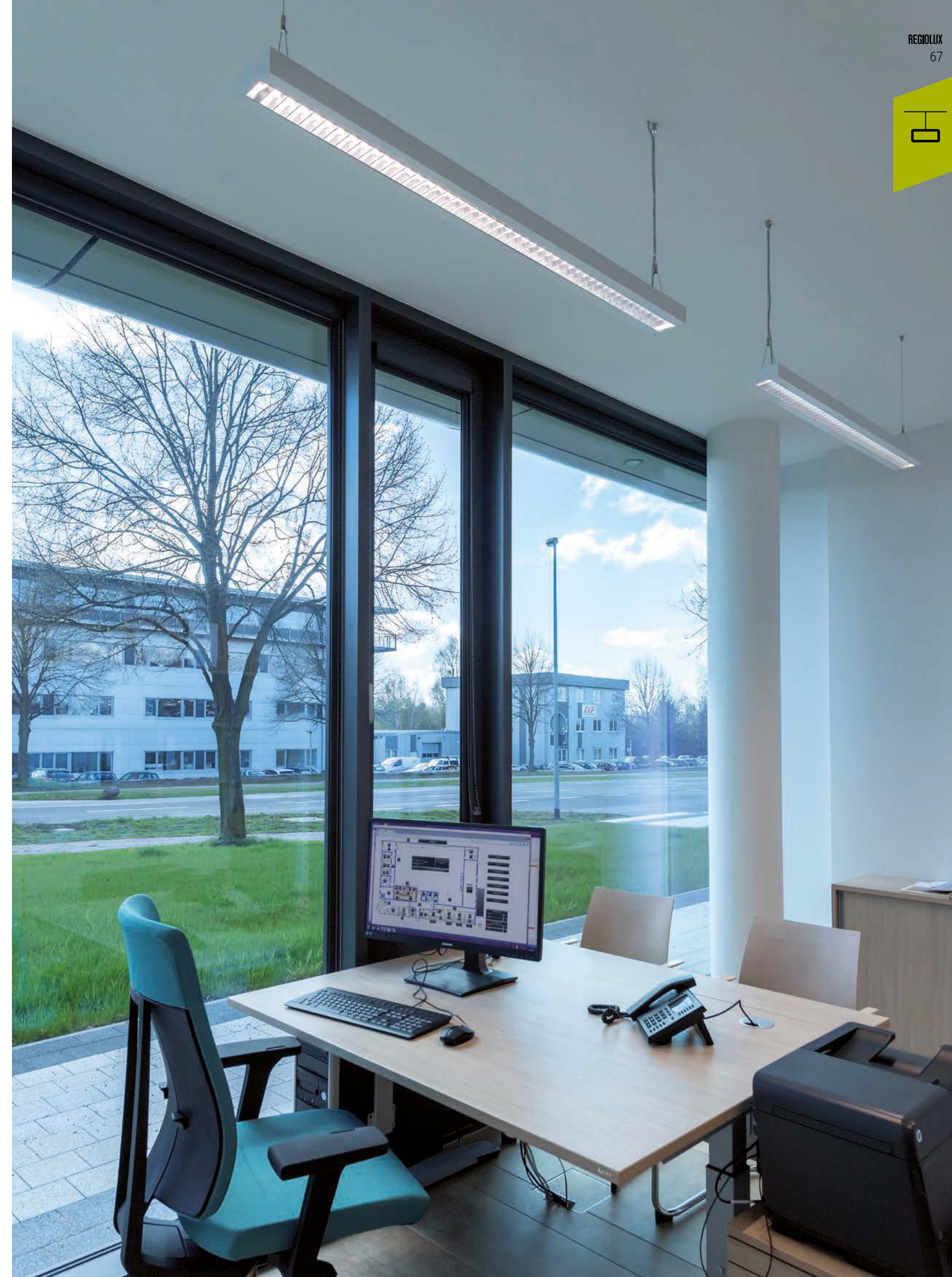



cubus

– Vielfalt ist Programm



cubus

PENDELLEUCHTEN



cubus

- Klassische, lichtbandfähige, cubische Raster-Pendelleuchte
- Passend zu Einbauleuchten der RE-Familie und den cubus Anbauleuchten
- Masterleuchten mit netlife Komponenten
- Raster bei Lichtbandmontage optisch durchlaufend
- Die Abhängung ist separat zu bestellen









Anwendungsbereiche

- Büroräume
- Gruppen- und Unterrichtsräume
- Behandlungsräume
- Verkaufsräume
- Rezeptionen, Schalter und Theken
- Foyers und Lobbies

CUBUS

PENDELLEUCHTEN

Typ	cubus-RSAGHC ▶ 72	cubus-RSAXHC ▶ 72
		
Lichttechnik	Diffusor satiniert	Parablraster seidenmatt
Lichtverteilung	direkt strahlend	direkt strahlend
LVK		
Prüfzeichen	 UGR ≤ 25 IP 20	 UGR ≤ 19 IP 20
Montageart	Pendel-Einzelmontage, Pendel- Lichtbandmontage	Pendel-Einzelmontage, Pendel- Lichtbandmontage
LxBxH/DxH	1188 x 140 x 64 1488 x 140 x 64	1188 x 140 x 64 1488 x 140 x 64
Leuchtenlichtstrom [lm]	2600 3200	3100 3900
Lichtfarbe	840	840
Leuchteneffizienz [lm/W]	121	147
LED-Lebensdauer	50000h L80/B10	50000h L80/B10
Betriebsgerät	DALI ET	DALI ET
Gehäusefarbe	verkehrsweiß RAL 9016	verkehrsweiß RAL 9016

Diffusor satiniert direkt strahlend

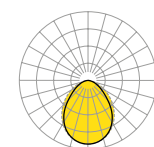

IP 20
50000h L80/B10



Typ	Bestückung	Farbe	Betriebsgerät	LxBxH/DxH	Artikel-Nr.	lm/W	P _{sys} [W]	€ exkl. MwSt.
cubus-RSAGHC-1200	LED 2600 840	vw	ET	1188 x 140 x 64	6524 0014 180	121	21	196,40
			DALI ¹⁾	1188 x 140 x 64	6524 0016 680	121	21	227,90
cubus-RSAGHC-1500	LED 3200 840	vw	ET	1488 x 140 x 64	6524 0024 180	121	26	225,80
			DALI ¹⁾	1488 x 140 x 64	6524 0026 680	121	26	257,30

Parabolraster seidenmatt direkt strahlend

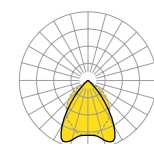

1000 UGR ≤ 19 IP 20
50000h L80/B10



Typ	Bestückung	Farbe	Betriebsgerät	LxBxH/DxH	Artikel-Nr.	lm/W	P _{sys} [W]	€ exkl. MwSt.
cubus-RSAXHC-1200	LED 3100 840	vw	ET	1188 x 140 x 64	6524 0014 160	147	21	185,90
			DALI ¹⁾	1188 x 140 x 64	6524 0016 660	147	21	217,40
cubus-RSAXHC-1500	LED 3900 840	vw	ET	1488 x 140 x 64	6524 0024 160	147	26	215,30
			DALI ¹⁾	1488 x 140 x 64	6524 0026 660	147	26	246,80

Zubehör	Typ	Farbe	Material	Details	Artikel-Nr.	€ exkl. MwSt.	☐
<i>Design</i>							
Diffusorverbinder	GSL -3	tz	PC	Stoßleiste für 3/.. Cubus RSAGC LED, RSAGHC LED	8460 1003 100	8,40	1
<i>Elektrotechnik</i>							
Durchgangsverdrahtung	FLVWR 1500	ws	H05V2-U	5x1,5mm ² für lichtbandfähige LED Anbau- und Hängeleuchten	1945 1580 100	7,20	1
<i>Montage</i>							
Abhänge-Bügel	SAB 095	me	Inox	0° für cubus	9591 5190 100	8,40	1
Komplettes Pendel-Set	SAYE-PS 120 3x0,75	vw/ws	Mix	Baldachin rechteckig L=160mm, Deckenzylinder metall, 2 Seile D=1,2mm L=1900mm, 2 Querseile L=120mm, Anschlussleitung weiß, für hokal, procube, cubus LED	9123 0023 121	48,30	1
	SAYE-PS 120 5x0,75	vw/ws	Mix	Baldachin rechteckig L=160mm, Deckenzylinder metall, 2 Seile D=1,2mm L=1900mm, 2 Querseile L=120mm, Anschlussleitung weiß, für hokal, procube, cubus LED	9123 0025 121	53,60	1
	SAYE-PS-LC01C 120 5x0,75	vw/ws	Mix	Baldachin rechteckig L=317mm, Deckenzylinder metall, 2 Seile D=1,2mm L=1900mm, 2 Querseile L=120mm, Anschlussleitung weiß, mit DALIECO BT-Contoller für DALI DT6, DT8 und Masterleuchten easy01S, für hokal, procube, cubus LED	9123 0125 121	183,80	1
	SAYE-PS-flex10 120 5x0,75	vw/ws	Mix	Baldachin rechteckig L=317mm, Deckenzylinder metall, 2 Seile D=1,2mm L=1900mm, 2 Querseile L=120mm, Anschlussleitung weiß, mit basicDIM wireless Contoller für DALI DT6, DT8, für hokal, procube, cubus LED	9123 1025 121	237,30	1
Abhängung Y-Seil	SAY-DZ 120	me	Mix	Deckenzylinder metall, Seil D=1,2mm L=1900mm, Querseil L=120mm (z.B. Lichtbandmontage), für hokal, procube, cubus LED	9163 9020 105	14,60	1
Werkzeug	SH 55	sw	Polymer	Saugheber, d=55mm für glatte Diffusorscheiben, breite Bauform	9203 0065 100	10,40	1

¹⁾Leuchten geeignet für IoT (Internet of Things):



Zubehör für alternative Abhängung

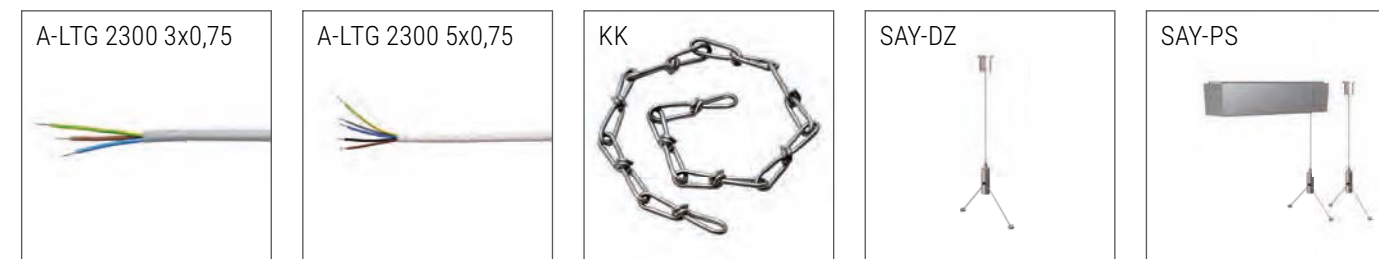

Zubehör	Typ	Farbe	Material	Details	Artikel-Nr.	€ exkl. MwSt.	
<i>Elektrotechnik</i>							
Anschluss-Leitung Leistung	A-LTG 2300 3x0,75	tp	H03VV-F	l=2300mm, 3x0,75mm ² für Pendelleuchten	9570 0237 130	18,90	1
		ws	H03VV-F	l=2300mm, 3x0,75mm ² für Pendelleuchten	9570 0237 120	11,00	1
		ga	H03VV-F	l=2300mm, 3x0,75mm ² für Pendelleuchten	9570 0237 110	10,00	1
	A-LTG 2300 5x0,75	tp	H03VV-F	l=2300mm, 5x0,75mm ² für Pendelleuchten	9570 0257 130	32,00	1
		ws	H03VV-F	l=2300mm, 5x0,75mm ² für Pendelleuchten	9570 0257 120	14,70	1
		ga	H03VV-F	l=2300mm, 5x0,75mm ² für Pendelleuchten	9570 0257 110	12,10	1
<i>Montage</i>							
Abhängung Kette	KK	me	St	Knotenkette/ Gliederkette; Gehäusefarbe metallisch; l=30m, für SDT, SRT, SDT Basic, ATS, Pendelleuchten	9282 9300 100	41,50	1
Komplettes Pendel-Set	SAY-PS 120	vw	Mix	Baldachin rechteckig L=160mm, Deckenzylinder metall, Seil D=1,2mm L=1900mm, 2 Querseile L=120mm, ohne Anschlussleitung	9143 0020 101	42,00	1
		sg	Mix	Baldachin rechteckig L=160mm, Deckenzylinder metall, Seil D=1,2mm L=1900mm, 2 Querseile L=120mm, ohne Anschlussleitung	9143 0020 105	47,30	1
	SAY-PS 190	vw	Mix	Baldachin rechteckig L=160mm, Deckenzylinder metall, Seil D=1,2mm L=1900mm, 2 Querseile L=190mm, ohne Anschlussleitung für stail Einzelleuchten LED und Lichtbandleuchten	9141 0020 101	42,00	1
		sg	Mix	Baldachin rechteckig L=160mm, Deckenzylinder metall, Seil D=1,2mm L=1900mm, 2 Querseile L=190mm, ohne Anschlussleitung, für stail Einzelleuchten LED und Lichtbandleuchten	9141 0020 105	47,30	1
Abhängung Y-Seil	SAY-DZ 120	me	Mix	Deckenzylinder metall, Seil D=1,2mm L=1900mm, Querseil L=120mm (z.B. Lichtbandmontage), für hokal, procube, cubus LED	9163 9020 105	14,60	1



Zubehör für DALI-Pendelleuchten



Zubehör netlife Typ	Farbe	Material	Details	Artikel-Nr.	€ exkl. MwSt.		
<i>Montage</i>							
Komplettes Pendel-Set	SAYE-PS-easy01C 120 5x0,75	vw/ws	Mix	Baldachin rechteckig L=317mm, Deckenzylinder metall, 2 Seile D=1,2mm L=1900mm, 2 Querseile L=120mm, Anschlussleitung weiß, mit DALIECO BT-Contoller für DALI DT6, DT8 und Masterleuchten easy01S, für hokal, procube, cubus LED	9123 0125 121	183,80	1
		sg/tp	Mix	Baldachin rechteckig L=317mm, Deckenzylinder metall, 2 Seile D=1,2mm L=1900mm, 2 Querseile L=120mm, Anschlussleitung transparent, mit DALIECO BT-Contoller für DALI DT6, DT8 und Masterleuchten Easy01S, für hokal, procube, cubus LED	9123 0125 135	207,90	1
	SAYE-PS-easy01C 190 5x0,75	vw/ws	Mix	Baldachin rechteckig L=317mm, Deckenzylinder metall, 2 Seile D=1,2mm L=1900mm, 2 Querseile L=190mm, Anschlussleitung weiß, mit DALIECO BT-Contoller für DALI DT6, DT8 und Masterleuchten easy01S, für stail SHL. Lichtband LED	9121 0125 121	183,80	1
		sg/tp	Mix	Baldachin rechteckig L=317mm, Deckenzylinder metall, 2 Seile D=1,2mm L=1900mm, 2 Querseile L=190mm, Anschlussleitung transparent, mit DALIECO BT-Contoller für DALI DT6, DT8 und Masterleuchten easy01S, für stail SHL. Lichtband LED	9121 0125 135	207,90	1
	SAYE-PS-flex10 120 5x0,75	vw/ws	Mix	Baldachin rechteckig L=317mm, Deckenzylinder metall, 2 Seile D=1,2mm L=1900mm, 2 Querseile L=120mm, Anschlussleitung weiß, mit basicDIM wireless Contoller Contoller für 1 DALI DT6, DT8, für hokal, procube, cubus LED	9123 1025 121	237,30	1
		sg/tp	Mix	Baldachin rechteckig L=317mm, Deckenzylinder metall, 2 Seile D=1,2mm L=1900mm, 2 Querseile L=120mm, Anschlussleitung transparent, mit basic-DIM wireless Contoller Contoller für 1 DALI DT6, DT8, für hokal, procube, cubus LED	9123 1025 135	261,50	1
	SAYE-PS-flex10 190 5x0,75	vw/ws	Mix	Baldachin rechteckig L=317mm, Deckenzylinder metall, 2 Seile D=1,2mm L=1900mm, 2 Querseile L=190mm, Anschlussleitung weiß, mit basicDIM wireless Contoller Contoller für 1 DALI DT6, DT8, für stail SHL. LED	9121 1025 121	237,30	1
		sg/tp	Mix	Baldachin rechteckig L=317mm, Deckenzylinder metall, 2 Seile D=1,2mm L=1900mm, 2 Querseile L=190mm, Anschlussleitung transparent, mit basic-DIM wireless Contoller Contoller für 1 DALI DT6, DT8, für stail SHL. LED	9121 1025 135	261,50	1

Bildindex

Fotograf	Projekt	Seite
Nils Koenning, Berlin DE	Axel Springer Berlin, DE	Einband
Jana Wenderoth, Kassel DE	T2 Maschinenbau Brückel, Hüttenberg, DE	5
Oliver Kutzy, Lübeck DE	Stadtwerke Neustadt, Neustadt/Holstein, DE	9
ismagilov	istockphoto.com	13
Austin Distel	unsplash.com	17
Hermann Kaufmann, Euro Unitech GmbH, Wien AT	TrotecGmbH, Wels, AT	21
DIE LICHTFÄNGER-Josef Sälzle, Ulm DE	Busse Design Elchingen, Elchingen, DE	24
Frank Freihofer, Kitzingen DE	ÜZ Lültsfeld, Lültsfeld DE	25
Christian Hillebrand	adobe.stock.com	26
denisismagilov	adobe.stock.com	31
Oliver Kutzy, Lübeck DE	Stadtwerke Neustadt, Neustadt/Holstein, DE	35
Michael Christian Peters -www. peters-fotodesign.com, Amerang DE	Rathaus Sipplingen, Sipplingen, DE	41
Michael Christian Peters -www. peters-fotodesign.com, Amerang DE	Rathaus Sipplingen, Sipplingen, DE	43
Dan Ax, Frankfurt/Main DE	Postquartier, Stuttgart, DE	45
Tom Gundelwein, Saarbrücken DE	Friedrich Wilhelm Gymnasium, Trier, DE	49
Jan-Eric Winkelmann, Rostock DE	Ernst-Moritz-Arndt Universität, Greifswald, DE	50
Tom Gundelwein, Saarbrücken DE	Friedrich Wilhelm Gymnasium, Trier, DE	52
Detlef Podehl, Dortmund DE	Reinoldi Sekundarschule Dortmund, Dortmund, DE	55
Jana Wenderoth, Kassel DE	Hürner Luft- und Umwelttechnik, Mücke, DE	61
Gerhard Hagen, Bamberg DE	Fichtelgebirgsrealschule, Marktredwitz, DE	63
Gerhard Hagen, Bamberg DE	Georg Hartmann Realschule, Forchheim, DE	65
Christian Tech, Fulda DE	ZEE-Zentrum für Elektromobilität und Energieeffizienz, Barleben, DE	67
ImageFlow	shutterstock.com	69
Inga Paas, Köln DE	Kindergarten Solingen, Solingen, DE	73
Hermann Kaumann, Euro Unitech GmbH, Wien	Trotec, Wels, AT	74
Frank Freihofer, Kitzingen DE	Christian-von-Bomhard-Schule Uffenheim, Uffenheim, DE	77
peshkow	adobe.stock.com	85
denisismagilov	adobe.stock.com	89
Edvard Nalbantjan	123RF.com	91
Tino Metten, Lichtwerk GmbH, Königsberg DE	AWT GmbH, Werneck, DE	95
Hermann Kaufmann, Euro Unitech GmbH Wien AT	Wertheim, Gutramsdorf, AT	97
Stefan Meyer Architekturfotografie, Berlin DE	MBFZ toolcraft GmbH, Spalt, DE	103
Michael Meschede, Kaufungen DE	GoePaTec GmbH, Göttingen, DE	107
Jens Schumann, Berlin DE	KiTa Farbklecks, Berlin, DE	109
Jens Schumann, Berlin DE	KiTa Farbklecks, Berlin, DE	111
Frank Freihofer, Kitzingen DE	Christian-von-Bomhard-Schule Uffenheim, Uffenheim, DE	113
Frank Freihofer, Kitzingen DE	Christian-von-Bomhard-Schule Uffenheim, Uffenheim, DE	116
Gerhard Hagen, Bamberg DE	Fichtelgebirgsrealschule, Marktredwitz, DE	119
Hermann Kaufmann, Euro Unitech GmbH Wien AT	Vienna-City-Marathon, Wien, AT	125
Peter Bogner, Gemeinde Edelsfeld DE	Grundschule Edelsfeld, Edelsfeld, DE	129
denisismagilov	adobe.stock.com	131
Christian Fischer, Oesterreichs Energie, Wien, AT	Oesterreichs Energie, Wien, AT	133
Michael Christian Peters -www. peters-fotodesign.com, Amerang DE	Rathaus Sipplingen, Sipplingen, DE	135
Gerhard Hagen, Bamberg DE	Fichtelgebirgsrealschule, Marktredwitz, DE	139
Tom Gundelwein, Saarbrücken DE	Friedrich Wilhelm Gymnasium, Trier, DE	141
Tom Gundelwein, Saarbrücken DE	Friedrich Wilhelm Gymnasium, Trier, DE	143
Torsten Kiesslich-Koecher, Regiolux GmbH, Königsberg DE	BCK, Kiew, UA	145
ALHO Holding GmbH, Morsbach DE	Juwi, Wörrstadt, DE	147
upixa	adobe.stock.com	149
Robert Endres, Regiolux GmbH, Königsberg DE	AWO Sozialzentrum, Heidingsfeld, DE	153
Peter Hartung, Fellbach DE	Herder Verlag, Freiburg, DE	157
Brückner und Fuchs, Chemnitz DE	Europäisches Gymnasium Waldenburg, Waldenburg, DE	161
Peter Hartung, Fellbach DE	Herder Verlag, Freiburg, DE	163
Hermann Kaufmann, Euro Unitech GmbH, Wien AT	Brucha, Grosswilfersdorf, AT	165
Detlef Podehl, Dortmund DE	Reinoldi Sekundarschule Dortmund, Dortmund, DE	169
ismagilov	stockphoto	173

Fotograf	Projekt	Seite
Tredeaux Grobler, Stuttgart DE	Fischer-Zander, Weingarten, DE	179
Tino Metten, Lichtwerk GmbH, Königsberg DE	Frankenthaler Bad Königshofen, Bad Königshofen, DE	185
Jake Campbell, Kiel DE	Heinrich-Heine-Schule, Büdelsdorf, DE	187
Jake Campbell, Kiel DE	Heinrich-Heine-Schule, Büdelsdorf, DE	191
Viktor Meshko, atlier zudem, Kitzingen	Allrad Schmitt, Kitzingen, DE	193
Viktor Meshko, atlier zudem, Kitzingen	Allrad Schmitt, Kitzingen, DE	199
Matthias Frank Schmidt, Erfurt DE	BayWa Neuburg, Neuburg, DE	203
Michael Moser, Leipzig DE	alphalphaomega Labor, Leipzig, DE	207
Jan-Eric Winkelmann, Rostock DE	Ernst-Moritz-Arndt Universität, Greifswald, DE	215
Detlef Podehl, Dortmund DE	Reinoldi Sekundarschule Dortmund, Dortmund, DE	217
Detlef Podehl, Dortmund DE	Reinoldi Sekundarschule Dortmund, Dortmund, DE	220
Tom Gundelwein, Saarbrücken DE	Friedrich Wilhelm Gymnasium, Trier, DE	223
Christian Tech, Fulda DE	Lutherschule-Zella-Mehlis, Zella-Mehlis, DE	227
Hermann Kaufmann, Euro Unitech GmbH Wien AT	Vienna-City-Marathon, Wien, AT	231
Frank Freihofer, Kitzingen DE	Arena Erfurt, Erfurt, DE	235
adam	stock.adobe.com	237
Frank Freihofer, Kitzingen DE,	Rathaus Haßfurt, Haßfurt DE	241
Tino Metten, Lichtwerk GmbH, Königsberg DE	AWT GmbH, Werneck, DE	243
Hermann Kaufmann, Euro Unitech GmbH Wien AT	Steuerkanzlei Emsenhuber, Melk, AT	245
Tino Metten, Lichtwerk GmbH, Königsberg DE	Frankenthaler Bad Königshofen, Bad Königshofen, DE	247
peshkova	stock.adobe.com	249
navee	stock.adobe.com	251
Michael Christian Peters -www. peters-fotodesign.com, Amerang DE	Rathaus Sipplingen, Sipplingen, DE	253
Tredeaux Grobler, Stuttgart DE	Volksbank Remseck am Neckar, Aldingen, DE	255
Regiolux GmbH, Königsberg DE	Regiolux GmbH, Königsberg, DE	259
Robert Endres, Regiolux GmbH, Königsberg DE	Regiolux GmbH, Königsberg, DE	261
Jake Campbell, Kiel DE	Heinrich-Heine-Schule, Büdelsdorf, DE	263
Gerhard Hagen, Bamberg DE	Waldi Finn, Haßfurt, DE	265
Jens Arbogast, Graben-Neudorf DE	Pneu Matthy GmbH, Karlsruhe, DE	267
Boris Golz, Arnsberg DE	IGS - Integrierte Gesamtschule Nienburg, Nienburg, DE	269
Hermann Kaufmann, Euro Unitech GmbH Wien AT	Brucha, Grosswilfersdorf, AT	273
Jana Wenderoth, Kassel DE	Schauenburghalle, Elgershausen, Hoof, DE	275
Boris Golz, Arnsberg DE	IGS - Integrierte Gesamtschule Nienburg, Nienburg, DE	277
Jana Wenderoth, Kassel DE	Hürner Luft- und Umwelttechnik, Mücke, DE	279
Matthias Frank Schmidt, Erfurt DE	BayWa Neuburg, Neuburg, DE	281
Jon Norddahl, Frederiksberg DK	Movianto, Greve, DK	283
Tredeaux Grobler, Stuttgart DE	Fischer-Zander, Weingarten, DE	285
Jana Wenderoth, Kassel DE	Firmenzentrale medDV, Fernwald, DE	287
Jana Wenderoth, Kassel DE	Firmenzentrale medDV, Fernwald, DE	291
Viktor Meshko, atlier zudem, Kitzingen	Allrad Schmitt, Kitzingen, DE	293
Jana Wenderoth, Kassel DE	Nordhessischer Baustoffmarkt, Gudensberg, DE	297
Nadja Weiß, Lichtwerk GmbH, Königsberg DE	Zweirad Seifert, Bergheinfeld, Bergheinfeld, DE	299
Isaac Gonzalez EyeEm	adobe.stock.com	302
exclusive-design	adobe.stock.com	303
Nadja Weiß, Lichtwerk GmbH, Königsberg DE	Zweirad Seifert, Bergheinfeld, Bergheinfeld, DE	305
Gerhard Hagen, Bamberg DE	CleverFit, Bayreuth DE	307
Dan Ax, Frankfurt/Main DE	Postquartier, Stuttgart, DE	311
Mikael Dubois, Stockholm SE	Lyko, Warehouse, SE	312
Tino Metten, Lichtwerk GmbH, Königsberg DE	Fränkische Rohrwerke, Königsberg DE	320
Tino Metten, Lichtwerk GmbH, Königsberg DE	Fränkische Rohrwerke, Königsberg DE	321
Jan-Eric Winkelmann, Rostock DE	Ernst-Moritz-Arndt Universität, Greifswald DE	321
Willy Naessens, NL	NL	321
Marguerite De Valois	stock.adobe.com	321
Tino Metten, Lichtwerk GmbH, Königsberg DE	Fränkische Rohrwerke, Königsberg DE	324
hacohob	adobe.stock.com	330
harchob	adobe.stock.com	330
Robert Kneschke	adobe.stock.com	330

Bildindex

Fotograf	Projekt	Seite
pololia	adobe.stock.com	331
denisismagilov	adobe.stock.com	331
peepo	istockphoto.com	331
Frank Freihofer, Kitzingen DE	Frank Freihofer, Kitzingen DE	390
Nils Koening, Berlin DE	Axel Springer Berlin, DE	416
Romana Dziedzic, PL	Regiolux Polska Sp. z o. o., PL	418
David Fuentes	stock.adobe.com	419
Marguerite De Valois	adobe.stock.com	419
Willy Naessens Nederland	Nederland	419
Tino Metten, Lichtwerk GmbH, Königsberg DE	Lichtwerk GmbH, Königsberg, DE	420
Romana Dziedzic, PL	Regiolux Polska Sp. z o. o., PL	420
David Fuentes	stock.adobe.com	421
Willy Naessens NL	NL	421
Marguerite De Valois	stock.adobe.com	421
Tino Metten, Lichtwerk GmbH, Königsberg DE	Fränkische Rohrwerke, Königsberg, DE	422
Tino Metten, Lichtwerk GmbH, Königsberg DE	Fränkische Rohrwerke, Königsberg, DE	422
Robert Kneschke	stock.adobe.com	422
David Fuentes	stock.adobe.com	423
Willy Naessens NL	NL	423
Gerhard Hagen, Bamberg, DE	Kunststoffwerk-Mauer_Drei-Gleichen, DE	443
Robert Endres, Regiolux GmbH, Königsberg DE	Regiolux GmbH, Königsberg DE	449
Robert Endes, Regiolux GmbH, Königsberg DE	Fränkische, Königsberg, DE	471
Willy Naessens	Niederlande	480
AndyDauer	stock.adobe.com	502
AndyDauer	stock.adobe.com	503
Romana Dziedzic, PL	Regiolux Polska Sp. z o. o., PL	505
Hermann Kaufmann, Euro Unitech GmbH Wien AT	Wolf-Systembau, Scharnstein AT	512
Gerhard Hagen, Bamberg, DE	Kunststoffwerk-Mauer_Drei-Gleichen, DE	519
Cornelia Bartke, Regiolux GmbH, Königsberg DE	Regiolux, Königsberg, DE	521
Matthias Frank Schmidt, Erfurt DE	BB Stanz- und Umformtechnik, Berga, DE	565
bildraum west Wiebke Wollner, Weiden DE	Riedl Holzbau Waldthurn, Waldthurn, DE	567
bildraum west Wiebke Wollner, Weiden DE	Riedl Holzbau Waldthurn, Waldthurn, DE	569
Matthias Frank Schmidt, Erfurt DE	BB Stanz- und Umformtechnik, Berga, DE	575
Matthias Frank Schmidt, Erfurt DE	BB Stanz- und Umformtechnik, Berga, DE	579
Matthias Frank Schmidt, Erfurt DE	BB Stanz- und Umformtechnik, Berga, DE	583
Michael Christian Peters -www. peters-fotodesign.com, Amerang DE	Schlossberg Sporthalle, Stephanskirchen, DE	584
Tredeaux Grobler, Stuttgart DE	TSV Schmiden Sportforum, Schmiden, DE	587
Jana Wenderoth, Kassel DE	Fitness Future , Göttingen-Grone, DE	589
Tino Metten, Lichtwerk GmbH, Königsberg DE	Turnhalle TV Hofheim, Hofheim, DE	593
Frank Freihofer, Kitzingen DE	Sporthalle Volksschule Walsdorf DE	597
Inga Paas, Köln DE	Klingenhalle Solingen, Solingen, DE	601
Gerhard Hagen, Bamberg DE	Frankenhalle Sennfeld, Sennfeld, DE	609
Matthias Frank Schmidt, Erfurt DE	BayWa, Neuburg, DE	617
Jana Wenderoth, Kassel DE	Fitness Future, Göttingen - Grone	619
Jan-Eric Winkelmann, Rostock DE	Ernst-Moritz-Arndt Universität, Greifswald, DE	621
Nadja Weiß, Lichtwerk GmbH, Königsberg DE	Hallenbad Königsberg, Königsberg in Bay., DE	622
Hermann Kaufmann, Euro Unitech GmbH Wien AT	Vienna-City-Marathon, Wien, AT	625
Gerhard Hagen, Bamberg DE	Parkhaus Schäffler, Bamberg, DE	626
Jana Wenderoth, Kassel DE	Fitness Future, Göttingen-Grone, DE	631
Matthias Frank Schmidt, Erfurt DE	BayWa Neuburg, Neuburg, DE	633
Frank Freihofer, Kitzingen DE	Milchwerke Oberfranken West, Hofheim DE	635
Jana Wenderoth, Kassel DE	Firmenzentrale medDV , Fernwald, DE	637
sveta	shutterstock.com	639
Mila Hacke, Berlin DE	Schweizerhof Grundschule, Berlin, DE	641
Mehmet Cetin, Istanbul TR	shutterstock.com	642
Tino Metten, Lichtwerk GmbH, Königsberg DE	Frankenthaler Bad Königshofen	647
Jens Hagen	adobe.stock.com	649

Fotograf	Projekt	Seite
Roman Zaiets	shutterstock.com	651
Michael Moser, Leipzig DE	alphalpaomega Labor , DE	653
HGEsch Photography, Hennef DE	Centogene AG, Rostock, DE	653
Robert Endres, Regiolux GmbH, Königsberg DE	Regiolux GmbH, Königsberg, DE	654
Robert Endres, Regiolux GmbH, Königsberg DE	Regiolux GmbH, Königsberg, DE	655
dotshock	123RF.com	657
triocean	adobe.stock.com	662
ammentorp	123RF.com	663
HGEsch Photography,Hennef DE	Centogene CentoNew, Rostock DE	663
OceanProd	adobe.stock.com	665
Robert Endres, Regiolux GmbH, Königsberg DE	Regiolux GmbH, Königsberg DE	667
Michael Meschede, Kaufungen DE	GoePaTec GmbH, Göttingen DE	673
Alexander + Antonia Feig, Selb DE	Jean-Paul-Grund- und Mittelschule, Wunsiedel DE	675
HGEsch Photography, Hennef DE	Centogene AG, Rostock, DE	676
Undrey	shutterstock.com	678
Oliver Kutzy, Lübeck DE	Stadwerke Neustadt, Neustadt, DE	681
agnormark	adobe.stock.com	682
Aleksandr Ivasenko	123RF.com	685
Wago Kontakttechnik GmbH & Co. KG, Minden DE	Wago Kontakttechnik GmbH & Co. KG, Minden, DE	689
i3d	shutterstock.com	691
Brückner und Fuchs, Chemnitz,DE	Bosch Rexroth AG, Chemnitz,DE	704
Supersizer	istockphoto.com	705
Inga Paas, Köln DE	Klingenhalle, Solingen DE	706
Frank Freihofer, Kitzingen DE	Sporthalle Volksschule Walsdorf, Walsdorf DE	708
Timo Metten, Lichtwerk GmbH, Königsberg DE	Turnhalle TV Hofheim, Hofheim DE	709
issaro prakalung	shutterstock.com	710
Alan Mcateer,Glasgow UK	Ducati+Harley-Davidson Glasgow, UK	730
HGEsch Photography, Hennef, DE	Brunner Rheinau-Freistett, Rheinau-Freistett, DE	732
Frank Freihofer, Kitzingen DE	Technologie- und Gründerzentrum Würzburg GmbH, Würzburg, DE	743
Tomml	istockphoto.com	745
Fotostudio Betriebsges. mbH & Co KG, Graz AT	Wein-Kompetenz-Zentrum, Krems, AT	757
Frank Freihofer, Kitzingen DE	ESN Deutsche Tischtennis Technologie GmbH, Hofheim, DE	762

REGIOLUX

INHOUSE

Kundenbetreuung

T 09525 89-250
F 09525 89-251
bestellungen@regiolux.de

Angebots-/Objektbearbeitung

T 09525 89-255
F 09525 89-256
angebote@regiolux.de

Technischer Service

T 09525 89-260
F 09525 89-261
service@regiolux.de

Lichtplanung

T 09525 89-260
F 09525 89-261
lichtplanung@regiolux.de

Key-Account Energieoptimierte Lichtsysteme

T 09525 89-230
F 09525 89-231
keyaccount@regiolux.de

Ansprechpartner vor Ort

Die Kontaktdaten zu Ihren
Ansprechpartnern vor Ort finden
Sie immer aktuell im Internet
unter www.regiolux.de

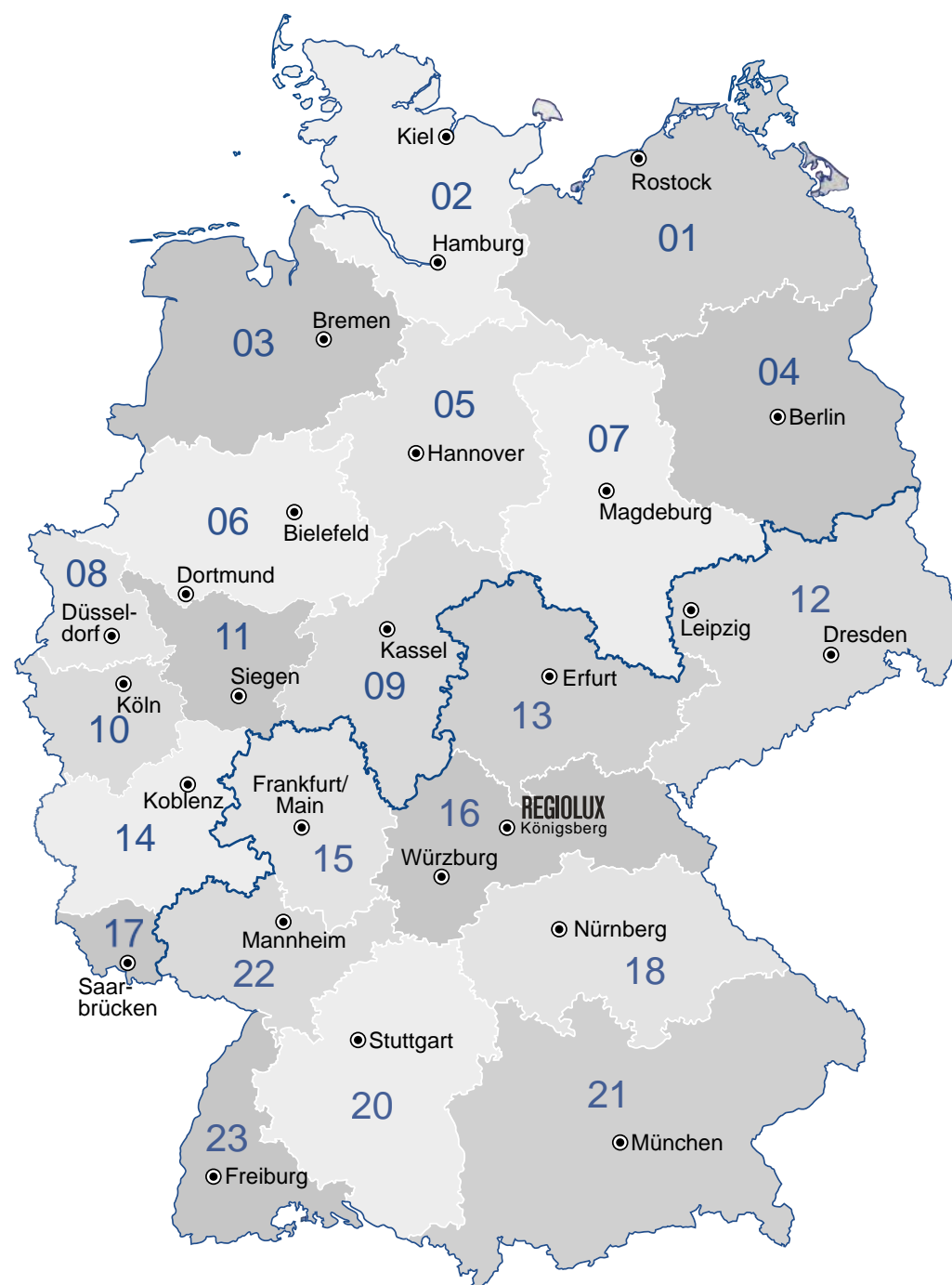

NORD

01 Mecklenburg-Vorpommern

Daniel Pangritz
M 0160 7177745
daniel.pangritz@regiolux.de

02 Hamburg, Schleswig-Holstein

Michael Brott
M 0160 7177747
michael.brott@regiolux.de

03 Bremen

Thomas Meyer Lichtberatung
Hans-Mohrman-Str. 19
28357 Bremen
T 0421 20076166
t.meyer-licht@t-online.de

04 Berlin, Brandenburg

ELLUX Vertriebs GmbH
Fritschestraße 27/28
1. OG, Aufgang C
10585 Berlin-Charlottenburg
T 030 772035-0
info@ellux.de

05 Hannover

Ralf Reichel
M 0160 7177738
ralf.reichel@regiolux.de

06 Bielefeld

scharkon Lichtkonzepte GmbH
Kruppstraße 47
59227 Ahlen
T 02382 96868-0
F 02382 96868-29
info@scharkon.de

07 Sachsen-Anhalt

Detlef Sikora GmbH
Gewerbegebiet Süd Nr. 2
39443 Staßfurt
T 039266 931-0
F 039266 931-15
stassfurt@sikora.de

08 Düsseldorf

Daniel Pangritz
M 0160 7177745
daniel.pangritz@regiolux.de

Dominic Pauli
M 0160 7177737
dominic.pauli@regiolux.de

09 Kassel

Jörg Wenderoth
Industrievertretung
Kirchweg 1
34225 Baunatal-Großenritte
T 05601 9999040
info@wenderoth-iv.de

10 Köln

Wolfgang Küsgen
Industrievertretungen GmbH
Immendorfer Straße 1d
50354 Hürth-Efferen
T 02233 80803-0
F 02233 80803-29
info@kuesgen-gmbh.de

11 Wipperfürth

Martin Rösgen
Industrievertretungen
Julius-Doms-Straße 15
51373 Leverkusen
T 0214 6026555
info@ivroesgen.de

14/17 Koblenz/Saarbrücken

bernd oedekoven gmbh
gebäudetechnik & licht
Rudolf-Diesel-Straße 11
56220 Urmitz
T 02630 9635-0
F 02630 9635-35
info@oedekovengmbh.de

SÜD

12 Sachsen

Jürgen Bergmann
M 0172 8670049
juergen.bergmann@regiolux.de

Jörg Irmisch
T 03771 3650910
M 0172 8670062
F 03771 3650909
joerg.irmisch@regiolux.de

13 Thüringen

Jens Schlothauer
T 036077 933587
M 0151 14733955
F 036077 933588
jens.schlothauer@regiolux.de

15 Rhein-Main

Markus Schimmer
M 0151 14733980
markus.schimmer@regiolux.de

16 Nordbayern

Peter Gröger
T 09722 944826
M 0172 8670045
F 09722 944827
peter.groeger@regiolux.de

Stephan Althaus
T 09194 7955983
M 0160 7177731
stephan.althaus@regiolux.de

18 Bayern-Mitte

Bernhard Zirkelbach
T 09528 950103
M 0172 8670047
F 09528 950163
bernhard.zirkelbach@regiolux.de

20 Stuttgart

Frank Bossert e.Kfm.
Industrievertretungen
Industriegebiet Aldingen
Hofener Weg 17
71686 Remseck
T 0711 577669-60
F 0711 577669-66
info@bossert-weissinge.de

21 Südbayern

Stephan Schlatter
Lichtberatung
Thalhammerstraße 12
83075 Bad Feilnbach
T 08064 909495
F 08064 909496
Schlatter@DieLichtberater.de

Dieter Beier
T 08435 9448966
M 0151 14733958
F 08435 9448572
dieter.beier@regiolux.de

Andrea Fleischmann
M 0160 7177739
andrea.fleischmann@regiolux.de

22 Mannheim, Nordbaden-Pfalz

Steffen Leuschel
steffen.leuschel@regiolux.de
M 0160 7177740

23 Südbaden

Fred Abel GmbH
Vertretungen der Elektroindustrie
Im Ebnet 1
79238 Ehrenkirchen
T 07633 9501-0
F 07633 9501-30
info@fredabel.de



PDF



REGIOLUX

Regiolux GmbH
Hellinger Straße 3
D 97486 Königsberg
T +49 9525 89 0
info@regiolux.de
www.regiolux.de